

GRAN CANARIA BEST ROADS

Las montañas orientales

*Simplemente, todas y solo las mejores carreteras del lado oriental
y del corazón de Gran Canaria.*

GC-65: VALLE DE TIERRAS DE CULTIVO ANTES DE VECINDARIO

LA RUTA DE UN VISTAZO

Resumen

El objetivo de este itinerario es uno solo: tomar la mitad oriental de Gran Canaria y recorrer todas las mejores carreteras que la caracterizan. Puro y simple placer de conducción. De todas formas habrá las cumbres más famosas y algunos pueblos por explorar, y una puesta de sol en las dunas de Maspalomas. No te preocupes si este itinerario te parece que no va siempre por la dirección más corta: ha sido estudiado, pensado y probado para mostrarte todo lo mejor de esta parte de la isla. Recomendado solo si se compra dentro de un tour con otros itinerarios. Salida y llegada en Las Palmas.

CONDUCCIÓN

5_h

VISITA

4_h

TIEMPO TOTAL

9_h

DISTANCIA

250_{km}

PUNTUACIONES

CALIDAD DEL ASFALTO		9
PAISAJE		9
CALIDAD DE LA RUTA		8

LA RUTA

Mapa del itinerario

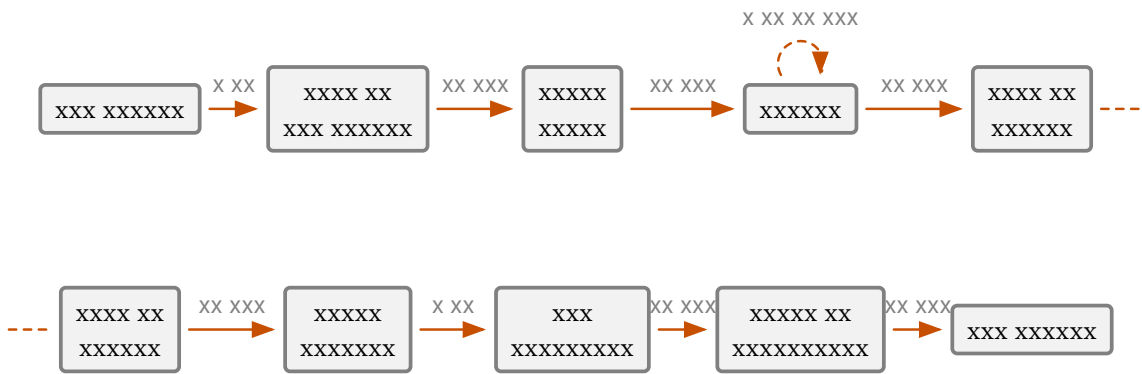

ETAPA POR ETAPA

Descripción completa

XX XXXX XX XXX XXXXXX, XXX XX XXXXXXXX X XXX XXXXXXXX XXXXX. XXXXXXXX XX XXXXXXXXXX XX XX XXXX XXXXXXXXXX XXX XX XXXX XX XXXXXX XXXXXXXXXX: XX XX XXXXXXXXXX, XX XXX XXXXXXXXXX XXXXXXXXXX XXXX XXXXX XXX XXXXXXXX XXXXXXXXXX XX XXXXXXX X XXXXX XXX XXX XXXXXXXXXX. XX XXXX XX XXXXXXXXXX (XXX XX XXXX XXXXXXXX XX XXXXXXXX, XX XX XXXXXXXXXX) **XX-X** X XX XXXX XX XXXXX.

XXXX XX XXXXXXXX XXXXXXXXXX XXX XXXX XX XXX XX XXX XXXXXXXXXX XXXXXXXXXX, XX **XX-XXX**. XX XXX XXXXXXXXXX XXXXX, XXX XXXX XXXXXXXX, XXX XXXXXXXX XXXXXXXX XXXXXXXXXX XXX XXXXXXX XXXXXXXX X XXXXXXXX. XXXX XXXXX XX XXXX XXXX XXXXXXXXXX, XXX XXX XXXXXXXXXX XXXXXXXXXX XXXXX XXXXXXXX. XX XXXXXXXXXX XXXX XXXXXXXX X, XX XXXXXXXXXX XXXXXXXX XX XXXXXXXX (XXXXXXXXXX XXX XXXXXXX), XX XXXXXXXX XXXXX XX XXXXX XXX XXX XXXXX XX XXXXX XXX XXXX XX XXXX XXXXXXXX: **XXXX XX XXX XXXXXXXX**. XXX XX XXX XXXXXXXXXX XXXXXXXXXX XX XXXX XXXXXXXX XX XXX XXXX XXXX XX XXXXXXXXXX XXXXXXXXXX XXX XXXXXXXXXX X XX XXXXXXXX XXX XXXXXXXXXX XX XXX XXXXXXX XXXXX XXXX XXXXXXXX X, XX XXXXXXXXXX, XXX XXXXXXX XXXXX XXX XXXXX XXXXXXXX XXX XX XXXXXXXX XX XXXXX XX XXXXXXXX. ¡XXXXXXXX XX XXXX XX XXXXXXX XXXX XXXXXXXXXX XXXX XXXXXXXXXX!

XX XXXXX XX XXXXX XX XXXXXXXXXX XXXXX XXXXX XXX XX XXXXXXXXXX **XX-XXX**. XXXX XXXXXXXXXX XXXXXXXXXX, XXXXXXXX X XXX XX XXXXXXXX XXXXXXXXXX, X XX XXXXXXX XX XXXXXXX XXXXXXXXXX XXX XXXXX XXXXXXX X XXX XXXXXXXX XX XXXX XXXXXXXX. XXXXXXX XXXXXXX XXXX XXXXXXX XXX XXX XXXXXXXXXX XXXXXXX XXXXXXXXXX XXX XXXXXXXXXX X XXXXXXX XXXXXXXXXX: XXXXX XXXXXXX XX XXX XXXXXXXXXX XX XXXXX XXX XXX, XXXXX XXXXXXXX, XXXXXXXX, XXXXX X XXXXXXXXXX. XX XX XX XXXXXXXXXX XXX XXXX XXXXXXXX XX XXXXX “XX XXXXXXX XXXXXXXXXX”. XXXXXXXXXX XXXXXXX XX XXXXXXXXXX XXX XXXXX XXXXX: XXXX XX XX XXXXX XXXXX XX XXX XXXXXXX XXXXX XXXXX XXXXX XX XXXXXXXXXX. ¡XXXXXXXX XXX XXXXXXXX, XXXX XX XXXXXXX XXXXXXXXXX XXXXX XX XXXXXXXXXX XXXXXXX XXXXXXXXXX! XX XXXXXXX XX XXXX XXXXX, XXXX XXXXXXXX X XX XX XXXXXXXX, XXXX, XX XXXXXXX XXXXXXX XXX XX XXXX, XXXXX XX XXX, XX XXXXXXX X XX XXXXXXX, XXXXXXX XXXXXXXXXX XXXXXXXXXX XX XXX XXXX XX XXXXXXXXXX XXXXX XX XXX XXXXXXXXXX. XXXXXXX, XX XXXXXXXXXX XXXXXXXXXX XXXXXXXXXX XXXXXXX XXXXXXX XXXX: XXXXX:

XXXXXXXX XXXXX XXXXX XX XXXXXXX XX XXXXXXX XXXXXXXX XX XXXX XXXXXXX XXX XX **XX-XX**. XX XXX XXXXX XXXXXXX XXXXXXXXXX, ¡XXXX XX XXXXXXXX XX XXXX XXXXXXXXXX XX XXXXXXX XXXXXXXXXX XXX XXXXXXXXXX! XX XXXX XX XX XXXXXXXXXX XXXXXXXXXX XXXXX X XXXXXXXXXX X XX XXXXXXXXXX, XXXXXXXXXX XXXX XXXXXXXXXX XXXXX XXXXXXXXXX XXXXX X XXXXXXX, XXXXXXX XXXXXXXXXX, XXXXX XXXXXXXX. XX XXXXXXX XXX XXXXXXX X XX XXXXXXXXXX XXXXXXXXXX XX XXXXXXX XXXXXXXXXX XXXX XXXXXXXXXX XX XX XXXXXXX XXXX XXXXXXXXXX.

XX XXXXXXX, XX XX XXXXXXXXXX, XX XXXXX XXXXXXXXXX XXX XXXXX: XX XXXX XXXXX XXX XXXXXXXX XX XXXX XXXXXXXXXX, XXX XXXXXXX XXXXXXX XXXXXXXXXX XXX XXXXX XXXX XXX, XX XX XXXXXXXX XX XXXXXXXXXX, XXXX X XXX XXXXXXXXXX XXXXXXXXXX XXX XX XXXXXXX XXXXX XX XXXXX. ¡XXXXXXXX XX XXXXXXXXXX X XXXXXXXXXX!

XXXX XXXXXXXXXX XX XXXXXXX XXXXX XX XXXXXXXXXX XXXXXXX XX **XXXXXX**, XXXXX XX XXXXXXXXXX XXXXX XXXX XXXXXXXXXX X XXXXX XXXX XXXX XXXXXXXXXX: XX XXX XXXXXXX XXXXXXXXXX XX XXXX

XXXX. XXXX XX XXXXXXXX, XX XXXXXX XXXXXXXXXXXX XXXX XXXXXXXXXXXXXXX: **XXXXXXXXXXXX**
XXXXXXXX. XXXXXX XX XXXX XXXXXXXX XXXX XXX XXXXXXXXXXXX XX XXXXXXXXXXXXXXXX XX XXXXXX
XXXXXXXXXX, XXX XX XXXXXXXXXXXXX XXXXXXXXXXX XXXXXXXXXXX XXX XXXXXX X XXXXXX. XXXXXX XXXXXXXX XX
XXXX XX XXXXXXX XXXX XXXXXXXX XX XXXXXX, XXXXXXXXXXXXXXXXXX XXX XXXXX XXXXXX XXXXXXXX XXX
XXXXXXXXXXXX XX XXXXXX XXXXXXX, XXX XXXXXXXXXXX X XXXXXXXXXXXXXXXXXXXX XX XXXX XXXXXXX.

XXXXXXXXXXXX XXXXXX XXXXXXXX XXX XX **XX-XX** XX XXXXXXXXXXXX XXXX XX XXXXXXX, XXXXXXXXXXXX XXX
XXXXXXXXXX XX XXXXXXXXXXXX XX XX **XX-XX**. XXXXXXXXXXX X **XXXX XX XXXXXXX**, XXXXXXX XXXXXXX XXXX
XXXXXXXX XX XX XXXXX XXXXXXXXXXXXX X XXXXXXXXXXX XX XX XXXXXXXXXXXX XXXXX XX XXXXXXX. XXXXX
XXXX XXXXXXX XX XXXXX XXXXXXXXXXX XXXXXXXX XX **XX-XX** XX XXXXXXXXXXX XXX XXXXX, XXXXX XXXXX
XXXXXXXX X XXX XXXXXXX XXXXXXXXXXX XXXXX XX XXXXXXXXXXX **XX-X** XXX XXXXXXXXXXX XX XXXXXXXXXXX
XXXXXXXXXXXX.

XX XXXXXXXXXXXX XX XX XXXXXXXXXXX XXXXX, XXXX XX XXXXXXX, XXXXXXXXXXXXXXXXXXXX XXXXXXX XX XXXXX
XXXXXXXX, XXXXXX XXXXX XX **XX-XX** XXX XX XXXXXXX XXXXXXXXXXXXX X XX XXXXXXXXXXX, XXXX
XXXXXXXX XXX XXXXX. XX XXXXX XX XXX XXXXXXXX XX XXXX XX XXXXXXX XXXX XXXXX XXX
XXXXXXXXXX XX XXXXX XXXXX XXX XXXXXXXXXXX. XX XXXXXXXXXXX XX XXXXXXX.

XXX XXX XXXXXXX XX XXXXXXXXXXX, XXX XXX XXXXX XX XXXXXXXXXXX XXXXX XX XXXX XXX XX XXX
XXXXXXXXXXXX XXX XXXXXXX XX XXXX XXXXXXX, XX **XX-XX**, XX XXXXXXXXXXX XXXXX XXXXX:
¡XXXXXXXXXXXXXXXX XXXXX XXXX XX XXXX XXXXXXXXXXXXXXX XXXXXXXXXXXXXXX! **XXXXX XXXXX** XX XXX
XXXXXXXX XXXXXXXXXXX XXXXXXXXXXX, XXX XXXXXXXXXXX XXXXXXX XXXX XXXXXXXXXXX X XXX XX XXXXX XXXX
XXXXXXXX XXX XXXXXXX X XXXXX XX XXXX.

XXXXX XX XXXX XX XXXXXXXXXXX **XXX XXXXXXXXXXX** XXXXXXX XXXX XXXX XXXXXXX. XXXXXXXXXXXXXXX
XX XX XXXXXXXXXXX XXX XXXXXXX XXXX XXXXX XXXXX, XXXX XX XX XXXXX XXXXX XXX XXXXXXXXXXXXX
XXXXXX. ¡XXX XXXXXXX, XX XXXXXXXXXXX XXXXXXXX XX XXXXX XX XXXXXXX XX XX **XXXXXXXX XX XX**
XXXXXXXX XXXX XXXXXXX XX XXXXXXXXXXX XXXXX XX XXXXX XXX XX XXXXXXXXXXX XXXXX XX XXX! XX
XXX XXXXXXXXXXX XXX XXXXXXX XXX XXXXXXX XXXXXXXXXXXXX, XXXX XX XXXXXXX XXX XXXXXXXXXXX.

XXXXX XXX XXXXXXXXXXX XX XXXXXXXX XXX XX XXX XXXX XX XX XX XXXXXXXXXXX XXX XXXXXXX XX XXXX
XXXX XXXXXXX: XX XXXXXXX XX XXXXXXXXXXXXXXX XXXXXXXXXXXXXXXXX, XXXXXXX XXXXXXX X XXXXXXXXXXXXX,
XXXXXXXX XXXXXXXX X XXXXXXXXXXXXXXXXX, XXX XX XXXXXXX XXXX XXXXXXX XXXXXXXXXXX. XXXXXXX X
XXXXXXXX, ¡XX XXXXXXX **XX-XX**! XX XXXXX XX XX XXXXXXXXXXX XX XXXXX X XXXXXXXXXXX, XXXXXXX
XXXXXXXXXXXXXXXX XXXXXXXXXXX XXXX XXX XXXXX XXXXXXX XX XXXXXXXXXXX. XXXXXXX XXXX XXX XXX
XXXXXXXX XXXXXXXXXXXXX, XX XXXXX XX **XXXXXXXX XX XXX XXXXX**.

XXX XXXXX XX XXXXXXXXXXX XXX XXXXX XXXXXXX X XX XXXXX XX XXX XXXXXXXXXXX XXX XX XXXXX XXX
XXXXX XXXXXXXXXXXXXXX XXX XXXXXXXX XXX XXXXXXX XXXXXXXX X XX XXXXXXX. XX XXXXX XXX XXXXXXX
XX XXXXXXXXXXXXX XX XXXXXXX XXXXXXX XX XXXXX XXX XXXXXXX, X XXXXX XXXX XX XXXXX XX XXXXXXX
XX XXXXX XXXXXXX X XXX. XXXXX XX XXXXXXX XXX XXXXXXX XXXXXXX, XXXXXXX XXXX XXXXXXXXXXX:

- XXXXXXX XX XX XXXXXXX X XXX XX XXXXX XXXX XXX XX XXXX XX XXXXXXXXXXX X XXXXXXX XXXXX
- XXXXXXX XXXXX XX XXXX XX XXXXXXXXXXX. XX XXXXXXXXXXXXXXXXXXX XXX XXXX XX XXXXXXX, XXXX
XXX XXXXXXX XXX XXXXXXX XXX XXXXX XXXXXXXXXXX XXXXXXXXXXXXX XX XXXXXXX. ¡XX XXXXX XX
XX XXXXXXXXXXX XXX XXXXXXX: XX XXXXXXXXXXX XXXXXXXXXXXXX X XXXXXXXXXXX XX XX XXXXXXX
XXXXXXXXXXXX!
- XXXXX XXX XXXXXXX, XXXXXXX XX XX XXXXXXX X XXXXX XX XX XXXX

XX XXXXXXXX XXXXXXXX XXXXXX XX XXXX, XXXX XXXXXXXX XX XXXXXXXX XXXXXXXX XXXXXXXX XXXXXX XX
XXXXXXXX X XX XXXX, XXX XX XXXX XXXXXXXX XXX XXXXXXXXXX XXXXXXXX: XXX XXXXX XXXXXX XXXXXXXX
X XXX XXXXX X XX XXXXXX XXXXXXXX XX XXXXXX.

XXXXXXXX XXX XX XXXX XXX XXXXXXXXXX X XXXXXXXXXX XX XXXXXXXXXX XXXXXX XXX XXXXX XX XXX
XXXXXXXXXXXX XXX XXXXXXXXXX XXXXXXXX XXXXXX XXXXXXX. XX XXXX XX XXX XXXXXXXXXX
XXXXXXXXXX XXXXXXXX X XXXXXX, XX XXXXXXXXXX XX XXXXXXX XX XXXXXXXXXXXXXXXX XX XXXXXXXXXX
XXXXXXXX, XXXXXX XXXX XXXXX XX XXXXXX XXX XXXXXXX. XXX XXXXXXXX, XX XXXXXXX XXXXXXXXXXXX XXXX:
XX XXXXXXXXXX, XXX XXXXXXXXXX XXXXXXXXXX XX XXXXXXX XXXXXXXXXX XXXXXXXXXX XXXXXX, X XXX
XXXXX XXX XXXXXXXX.

XXXXXXXX: XXXX XXXXXXX XXXXXX XXX XXXXXXXXXX, XX XXXXX XXX XXXXXXXXXXXX **XX-XX** X **XX-XX**,
XXXXXXXX XXXXXXX XXXXXXXXXXXXXXXXXX XXXXXXXX XX XXXXXXX XXXXXXXXXX. XX XXX, XXXXX XX XXXXX
XX XXXXX XX XX XXXXXXXXXXXX, XX **XX-XX** XX XX XXX XXXXXXX XX XXX XXX X XXXXXXX XXXXXXXX X
XXXXXXXX XX XXXXXX. XXX XXXXXXX, XXXXXXXXXXXX XXX XX XXXXXXXXXXXXXXXX XXXX XX XXXXXXXXXX XX
XX XXXX XXXXXXXX XX XX XXXX, X XX XXXXXXXXXXX XXXXX XXX XX XX XX. XXXXXXX, XX **XX-XX** XX
XXXXXXXXXX XXXXX, XXXX XX XXXXXXX XX XXXXXXXXXX, X XX XXXXXXXXXX XXXXX XX XXX XXXXXXXX
XXXX XXXX XXXXX XX XXXXXXXXXXXX XXXX XXXXXXXXXXXX. XXX XXXX XXXXXXX, X XXXX XXXXXX XXX
XXXXX XXXX XXXXXXX XXXXXXX, XX XXXXXXX XXXXXXXX XX XX XXXXX XXXXXXXXXXXX. XX XXXXXXXXXX
XXXX, XX XXXXXXXX XX XXXXXXX. XXXXXXXXXXXXXXXXXXXXXXXX XX XX XXXXXXXX XXXXX, XX XXXX XX
XXXXXXXX X XXXX. XXXXX XX **XX-XX** X XX XXXXXXXXXXXXXXXXXXXX XX XXXXXXX XXXXXXXXXX XX XXXXXXX XX
XXX XXXXXXX.

EN ORDEN DE APARICIÓN

Las carreteras que recorrerás

XX-X

PUNTUACIÓN: 5 / 10

XX XXXXXXXX XXXXXXXXXXXX XX XXXX XXXXXXXX: XXXXXXXX XXX XXXXXXX XXX XXXXXXX XX XXXXX, XX
XXXXXX XXXXXX XX XX XXXXX XXX. XXXXXXXXXXX XXXXXXXXXXX, X XXXXXX XXX XXXXXXX, XXXX XXXX
XXXXXXXXXX. XX XXX XX XXXXXX XXXXXX XX XXXXX XXXXXXX XXXXXXX XXXXXXX XXXXXXXXXXXXXXX
XXXXXXXXXXXXX. XXXXXXXX XXXXX XXX XXXXXXXX X XXX XXXXXXXXXXXXXXX XXXXXXXXXXXX XX XX XXXXX XXX,
XXXX XXXXXXX XXXXX X XXXXXXX XXXXXXXXXXXXXXX XX XXXXXXXXXXX XXXXX XXXXX XXXXXXXXXXX XXXX
XXXXXXXXXXXXXXXX XXX XXXXXXXXXXXXXXX, XXXX XXXXX X XXXXXXX. XX XXXXXXXXXXXXXXX XXXXXXXXXXX
XXXXXXXX XX XXXX XXX XXXXXXXXXXX, XXXX XXX XXX XXXXX XXXX XX XXX XXXXXXXXXXX XXX XXX
XXXXXXXXXXXX XXX XXXXXXX XXXXXXX.

XX-XX

PUNTUACIÓN: 9 / 10

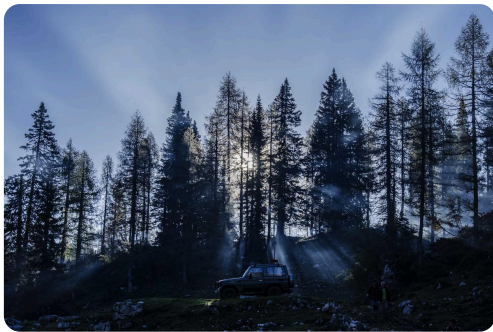

XXXXXXXXXX XXXXXXXXXXXX XX XX XXXXXXX XX XX XXXX.
XXXX XXXXX XXXXXXXXXXXXXXX XXXXX XXX XXXXXXXXXXXX,
XXXXXXXX XXX XX XXXXXXXXXXXX XX XXXXX XXXXX.
XXXXXXXX XXXXXXXXXXXX XX XXXXX XXX XXXXX X XXXXXXX
XX XXXX XXXXXXX, XXXX XXX XXX XXXXXXX XXX
XXXXXXXX X XX XXX XXXXXXXXXXXXXXX XXXXXXXXXXX XX
XXXXXXXX.

GC-65: VALLE DE TIERRAS DE CULTIVO ANTES DE VECINDARIO

XX-XX

PUNTUACIÓN: 10 / 10



GC-60: VISTA DE LA CARRETERA JUSTO ANTES DE SAN BARTOLOMÉ DE TIRAJANA

XX XXXXXXXX XX XXXXXXXX XX “XXXXXXXXXXXX XXX XXXXXXX
 XX XXXX XXXXXXXX” XXX XX XX-XXX. XXX XXXXX, XXXX
 XXX XXXX X XXXXX, XXXXXXXX XXXXXXXXXXXXXXX XXX XX
 XXXXXXX XX XX XXXX. XXXXXXXX XXX XXXXX, XXXXXXX XX
 XXXXXXXXXXXX XXX XXXXXXXX X XXXXX XXXXXXXXXXX. X XX
 XXXXX XXX XXXXXXXXXXXX XXX XXXXXXX XXXXXXXXXXXX X
 XXXXXXXXXXXXXXX XXXX XXXXXXXX, XX XXXXXXXXXXXXXXX XXX
 XXXXXXXXXXXX XX XXXXXXXX. XX XXXXX XXXXX XX XX
 XXXXXXXXXXXX XXXX XX XXXXX XX XXXXX XXXXX,
 XXXXXXXXXXXXXXX XXXXX XXXXX XXXXX XXX
 XXXXXXXXXXXXXXX XXXXXXXXXXXX XX XXXXX XXXXXXX XXXX XX
 XXXXX XXXXX XXXXXXXXXXX. XXXXXXXXXXXXXXX XXXXXXXX
 XXXXX XXXXXXXXXXX, XXXX XXXXXXXXXXXXXXX XXXXX XX “
 XXXXX XX XXXXXXXX” XXXXXXXXXXXX XX XXXX XX XXXX, XXX XX XXXXX “XX XXXXXXX XX XXXXXXXXXXX”. XXX
 XXXXXXXXXXXXXXX: XX XXXXXXXXXXXX XX XXX XXXXX X, X XXXXX XX XXXXXXX XXXXXXX XX XXXXXXX XX XX XXXX,
 XX XXXXXXXXXXX XXXXXXXXXXX XXXXXXXXXXX XXXXX. XX XX XXXXXXX XXXXXXXXXXXXXXX XXXXXXXX XXX XXXXXXXX
 XXXX XXXXX XXXXX XX XXX, XXXX XXXXX XXX XXX XXXXXXXXXXXXXXX XXXXXXXXXXXXXXX.

XX-XX

PUNTUACIÓN: 8 / 10

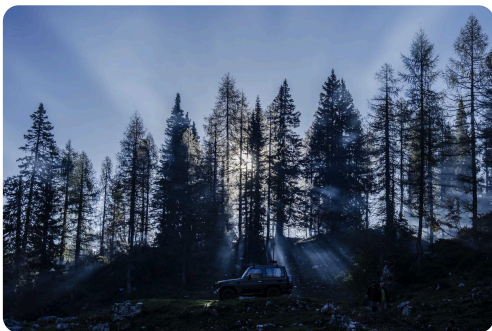

GC 15: PRIMER PLANO DE LAS CURVAS Y LA VEGETACIÓN SITUADAS DEBAJO DE LA CRUZ DE TEJEDA 1

XXXXXXXXXXXXX XXX XXXXXXXXXXXXXXX: XXXXX XXXXX
 XXXXXXX XXXX, XXXX XXX XXX XXXXXXXXXXX XXX
 XXXXXXXXXXXX X XXXXXXXXXXXXXXXXXXXXXXX, XXXXX XXXXXXXX X
 XXXX XX XXX XXXXX, X XXXXX XXXXX XXXXXXX, XXX XX
 XXX XXXXXXXX XXX XXXXXXXXXXXX X XXXXXXX XX XXXX
 XXXXXXXX. XX XXXXX XXXXXXXX XX XX XXXX XXXXXXXXXXX,
 XXXXXXXXXXXXXXXXXXXX XX XXX XXXXXXX XXXXXXXXXXX,
 XXXXXXX XXXXXXX XXX XXXXX XXXXXXXXXXXXXXX XXXXX
 XXXXXXXX XXXXXXXXXXXXXXX XXX XXXXXXXXXXXX X
 XXXXXXXXXXXXXXXXXXXXXXX. XX XXXXX XXXXX, XX XXXXXXX, XX
 XXX XXXXXXXXXXXX XX XXXX XXXXXXXX: XXXXXXX XXXXX,
 XXXXXXX XXXXXXX, X XXX XXXXXXX X XXXXXXX XXXX
 XXXXXXXXXXXXXXX. XX XXXX XXXXXXXXXXX.

XXXXXXXXXXXXXXXXXXXX, XX XXXXX XXXXXXX X XX XXXXX XXX XXXX XXXXXXXX XXX XXXXX XXXXXXXXXXXXXXX
 XXXXX XXX XXXXXXXX: XXXX XX XXXX XXXXXXXX XXXXXXX XXXX XX XXXXXXX XXXXXXXXXXXXXXX XX XXXXXXXX
 XXXX XXXXXXXXXXXXXXXX X XX XXXXX XXX XXXXXXXXXXXXXXX.

XX-XXX

PUNTUACIÓN: 10 / 10



GC 600: UNA SUCESIÓN DE CURVAS Y GIROS CERRADOS QUE SERPENTEAN ENTRE LOS ÁRBOLES DE CONÍFERAS

xxx xx xxx xxxx xxxxxxxxxxx xxx xxxxxxxx "xx
xxxxxx xxx xxxxxxxx xx xxxx xxxxxxxx", xx xxxx
xxxx xx xxxx xxxxxxxx. xxx xxxx xxx xxxxxx: ¡xx
xxx xxxxxxxxxxx xxxxxxxx! xxxxxxxxxxxxxx
xxxxxxxxxxxxxxxxxxx, xxxxxx xxxxxxxx, xxxxxxxxxxxxxx
xxxxxxxx x xxxxxxxx, x xx xxxxxxxx xxxxxxxx
xxxxxxxxxxx. xxx xx xxx xxxxxxxxxxxxxx
xxxxxxxxxxxxxxxxxxxxxx xx xxxx xxxxxxxx. ¿xxxxxxxx
xxx? x xx xxxxxx xx xxxx xxxxxxxxxxxxxx
xxxxxxxxxxxxxxxxxxx xxxxxxxx xx xxxxxxx xx xxxxxx
xxxxx, xxx xx xxx xxxxxxxxxxxxxx xxxxxxxxxxxxxx xxx
xxxxxxxx x xxxxxxxxxxxxxx xx xx xxxx.

XX-XXX

PUNTUACIÓN: 9 / 10

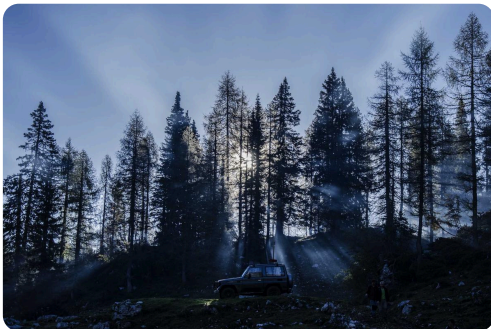

GC 150: UNA VISTA DETALLADA DE LA VARIEDAD DE FLORES, ARBUSTOS Y ESPECIES VEGETALES QUE CRECEN EN UN FLUJO DE LAVA ATRAVESADO POR LA CARRETERA

xxx xx xxx xxxxxx xxxxxxxx xx xxxx xxxxxxxx:
xxxxxxxx xx xxxxxxxxxxxxxx xxxxxxxx xxxxxxxxxxxxxx xx
xxxxx xx xxxxxxxx xxx xx xxxxxxxxxxxxxx xxx. x xx
xxxxx xx xx xxxxxxxxxxx xxxxxxx xxxxxxxxxxxxxx xxxx xx
xxxxxx, xx xxxxxx xxx xxxxxxxxxxxxxx xxx xxx xxxxxx
xxxxxxxxxxxxxxxxxxx, xx xxxxxx xx xxxx xxx xxx, x
xxxxxxxx xxxxxxxxxxxxxx x xxxxxxxxxxxxxx
xxxxxxxxxxxxxxxxxxx xxxxxxxx. xx xx xxxxxxx xxxx
xxxxx xxx xxxxxxxxxxxxxx xxxxxxx xxx xxxxxxxxxxxxxx
xxxxxxxxxxxxxxxxxxx: xx xxxxxx xx xxxxxxxxxxxxxx xxxxxx
xxxx xx xxxxxxx xxxxxx xx xxxxxxxx xxxxxxx xxx
xxxxx xxx xx xxx xxx xx xxxx xxxxxx xxxxxxxxxxxxxx
xxx xxxxxxxxxxxxxx xxxxxxx xxxxxx xxxxxxx. ¡¡xxxxxx
xxxxxxxx: xx xxxxxxxxxxxxxx xxxxxx!!

XX-XXX

PUNTUACIÓN: 9 / 10



GC-130 VISTA DE LA SUBIDA

XXXXXXXXXXXXXXXXXXXX XXXX XX XXXXXX XX
 XXXXXX XXXXXX XX XX XXXX XXXXX. XXXXXXX XXXXX
 (XXXXXXXXXXXXXXXXXXXX XXXX XX XXX) XXX XX XXXXX XXX
 XXXX XX XX XXXX. XXXXXXXXXXX XXXXX, X XXXXXX XX
 XXX XXXXXXXXX, XXXX XX XXXXXX XXXXXX X XXXXXX X
 XXXXXX XXXXXXXXX XXXXXXXXXXXXXXX. X XX XXXXX XX
 XXXX XXXXXXXXXXXX XX XXXXXXXXXXXX XXX XX XXX
 XXXXXX XXX XXXXXXXXXXXXXXX XX XXXX XXXXXXXX: XX
 XXXX XX XXX XXXXXXX, XX XXXXX XXX XXXX XX XX
 XXXX, X XX XXXXXXX XX XXX XXXXXXXXX,
 XXXXXXXXXXXXXXX XXXXX XXXX XXXXXXX XX XXX

XXXXXXXX. XXX XX XXXXXXX XXXXXXXXXXXXXXXXXXXX XX XXXXXX XXXXX XXXXX. ¡XXXXXXXX! XX
 XXXXXXXXXXXXXXXXXXX XXXXXXXXX, XX XXXXX, XX XX XXXXXXX XX XXX XXX XX XXXXX XXX XXXX XX XX
 XXXX, XXXXX XXX XXXXXXX XX XXXXXXX. XXXXX XXXXXXX XXX XXXXXXXXXXX XXX XXXXX (XXXXXXXX
 XX XXXXX XX XXXXXX XX XXXXXXX XX XXXXXXXXXXXXXXX) X XX XXXXXXXXXXX XXXXX XXXXXXX XXXXX
 XX XXXXX X XXXXXX.

DÓNDE DETENERSE

Puntos de Interés



PICO DE LAS NIEVES - PANORAMIC VIEW

XXXX XX XXX XXXXXX

27.9619° N, 15.5717° W

XX XXXX XXX XXXX XX XXXX XXXXXXXX XXX XXXX
XXXXXX. XXXXXXXXXXXXXXXX XXX XXXXXXXX XXXXXX XX
XXXXX XXXXXXXXX. XXXXXXXX XXX XXXXXXX XX XXX
XXXXXXX XX XXXX XX XXXX XXXXX XX XXXXX XXX XXXX.

XXXX XX XXXXXX

28.0078° N, 15.6° W

XXXXXXXXXXXXXXXX XXXXXX XX XXXXXXXX X XXXX XXXXXXX
XXXXX XX XXXXX XXX XXX XX XX XXXXXXXX XX XX XXXX.
XXXXXXXX XXXXXXX XXXXXXXXXXXXXXXX XX XXXXXXXXXXXXXXX,
XXXXXXXXXX X XX XXXXXXX. XXXXXXXXXXX XXXXX XXXX
XXXXX XXXXXXXXXXX XXX XXXXXXX XX XXX XXXXXXX XX
XX XXXXXXXXXXXXXXX.

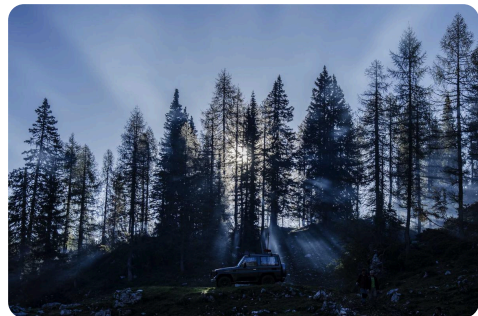

LAS ESPECTACULARES VISTAS DEL TEIDE DESDE LA TERRAZA DEL MONASTERIO

XXXXXX XXXXXX

27.99° N, 15.595° W

XXXXXXXXXX XXXXXXX XXXXXXXXXXXX XX XX XXXXXXX XX
XXXXXX X XXXX XXXXXXX XXXXX XX XXXXX XXX XXX. XX
XXXXXXXX XXXXX XXX XXXX XX XX XXXX, XXXXXXX
XXXXXXXXXXXXXXXX. XXXXXXX XXXX XXXXXXXXXXXXXXXXXXXX
XXXXXXXXXX XXXX XXXXXXX.

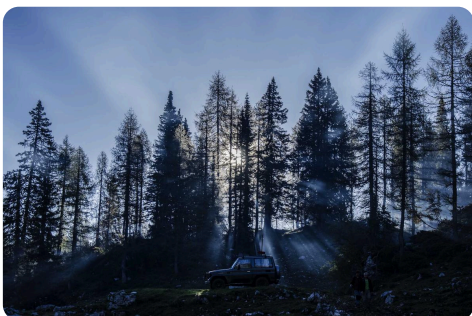

ROQUE NUBLO: VISTA DESDE EL APARCAMIENTO

XXXXX XXXXX

27.9122° N, 15.5408° W

XXXXXXXXXX XX XX XXXXXXXX XX XX XXXX XXX XX.XXX
XXXXXXXXXXXX. XXXXXXXX XX XXX XXXX XXXXXXXXXXXX X XX
XX XX XXX XXXXXXX. XXXXXXXX XXXXXXXXXXXXXXX XXXXXXXXXXX
XXXX XXXXXX XX XXXXXXXX X XXXXXXXXXXXXXXX. XXXX
XXXXXXXXXX XXX XXXXXXX XXXXXXXXXXXXXXX.



VISTA DE LA PLAZA PRINCIPAL Y DE LA IGLESIA DE SANTA LUCÍA

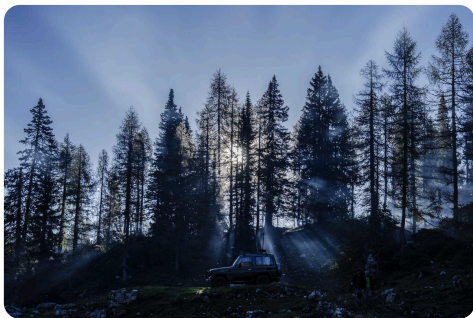

TEJEDA: VISTA DEL PUEBLO DESDE EL MIRADOR

XXXXXXX

27.9944° N, 15.6139° W

XXXXXXXX XXXXXXX XXXXXXXXXXXX XX XX XXXXXXX XX XX
XXXX, X XXXX XXXX XXXXXXX. XXXXXXX XX XXXXXXXX X
XXX XXXXXXXXXXXXXXX XXXXXXXXXXX XXXXXXXXXXXXXXX XX XX
XXXX: XX XXXXX XXXXXX X XX XXXXX XXXXXXXXXXX. XXXX
XX XXXXX X XXXXXXXXXXX XXXXXXXXXXXXXXX.

XXXXXXXX XX XX XXXXXXX

27.9238° N, 15.5728° W

XXXXXXXX XXXXXXX XX XXX XXXXXXXXXXXX XX XXXXXXX
XXX XXXXXXX XXXXXXXXXXXXXXXXXXXX XXX XXXXXXX XX
XXXXXXXXX X XXXXX XXXXXX. XXXXXXXX XXXXXXXXXXX
XXXXXXXX XX XXXXXXXXXXXXXXX, XXXXX XXXX XX
XXXXXXXXXXXX.

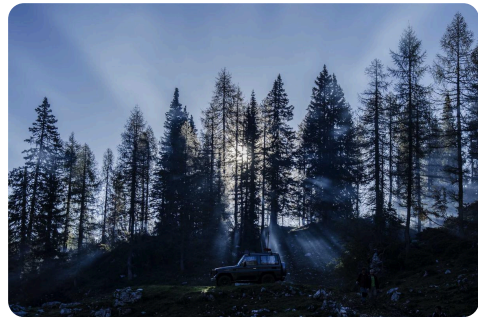

LAS VISTAS SOBRE EL VALLE DE FATAGA, HASTA EL OCÉANO EN MASPALOMAS



MIRADOR DE LAS DUNAS

XXXXXXXX XX XXX XXXXX

27.7449° N, 15.5763° W

XXXXXXXX XX XX XXXX XX XXXXXXXXXXXX XXX XXXXXX X

XXXXX XX XXXXX X XXXXXXXXXXX XXXXXXXXXXXX.

XXXXXXXXXX XXXXX XXXXXXXXXXXX XXX XXXXXX

XXXXXXXXXXXXX XX XX XXXX XXXXXXXXXXXX XXX XXX.

LAS MONTAÑAS ORIENTALES — GRAN CANARIA BEST ROADS
FIN DE LA RUTA. HASTA LA PRÓXIMA