

GRAN CANARIA BEST ROADS

# Le montagne orientali

*Semplicemente, tutte le e solo le strade più belle del versante  
orientale e del cuore di Gran Canaria.*

GC-65: VALLATA COLTIVATA PRIMA DI VECINDARIO

## LA ROTTA IN SINTESI

# Panoramica

L'obiettivo di questo itinerario è uno solo: prendere la metà orientale di Gran Canaria e percorrere tutte le strade migliori che lo caratterizzano. Puro e semplice piacere di guida. Ci saranno comunque le cime più famose e alcune cittadine da esplorare, e un tramonto sulle dune di Maspalomas. Non preoccupatevi se questo itinerario vi sembra non andare sempre nella direzione più corta: è stato studiato, pensato e testato per farvi vedere tutto il meglio di questa parte dell'isola. Consigliato solo se comprato all'interno di un tour con altri itinerari. Partenza e arrivo a Las Palmas.

GUIDA

5<sub>h</sub>

VISITA

4<sub>h</sub>

TEMPO TOTALE

9<sub>h</sub>

DISTANZA

250<sub>km</sub>

## VALUTAZIONI

QUALITÀ  
DELL'ASFALTO

PAESAGGIO

QUALITÀ DEL  
PERCORSO

IL PERCORSO

# Mappa dell'itinerario

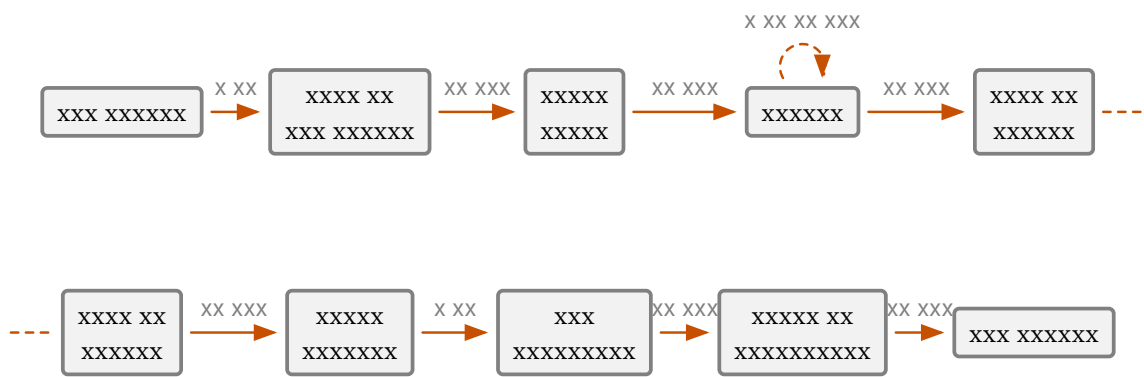

TAPPA PER TAPPA

# Descrizione completa

XX XXXXX XX XXX XXXXXXX, XXXXXXXXXXXXXXXXXXXXXXXXXXXX XXXXX. X XXXXXXXXXXX XX XXXXXXXXXXX XXXXX  
XXXXXXXXXXXXXXXXXXXX XXX XX XXXXXXX XX XXXXXXX XXXXXXXXXXXXXXX: XXX XXXXXXXXXXXXXXX, X XXX  
XXXXXXXXXXXXXXXX XXX XXXXX XX XXXXXXX XXXXXXXXXXX XX XXXXXXX X XXXXXXXXXXX XXX XXXXXXX  
XXXXXXXXXXXXXXXX. XX XXXXXXX X'XXXXXXXXXXXX (XXX X XXXX XXXXXXX X XXXXXXXXXXX, XXX XX  
XXXXXXXXXXXXXXXX) **XX-X** X XX XXXX X XXXXX.

XXX XX XXXXX XXXXXXX XXX XXXXX XXX XXX XXXXXXX XXX XXXXXXX XXXXXXXXXXX, XX **XX-XXX**. X XXX  
XXXXXXXX XXXXX, XXXXX XXX XXXXXXX, XXX XXXXXXX XXXXXXXXXXX XXXXXXXXXXX X XXXXX XXXXXXX X  
XXXXXXXXXXXXXXXX. XXXX XX XX XXXX XXXXX XXXXXXXXXXXXXXX, XXXXXXX XXXXXXXXXXXXXXX XXXXXXX XXXXX  
XXXXX. XX XXXXXXX XXX XXXXXXX, X XX XXXXX XX XXXXXXX (XXXXXXXX) XX XXXXXXX XXX XXXXXXX XXX  
XXXX XXXX XX XXXXX XXX XXXX XX XXXX XXXXXXX: **XXXX XX XXX XXXXXXX**. XXX XXXXX  
XXXXXXXXXXXXXXXXXXXX XX XXXX XXXXXXX X XXX XXXXXXX XXXX X XXXXXXXXXXXXXXX XXXXXXXXXXXXXXXXX XX  
XXXXXXXX X XX XXXXXXX XX XXXXXXX X XXX XXXXX XX XXXX XXXXXXX X, XX XXXXXXXXXXXXXXX, XXX  
XXXXXXXXXXXX XXXXX XXX XXXXX XXXXX XXXXXXXXXXXXXXX X XXX XXXXXXX XX XXXXX XX XXXXXXXXXXX.  
XXXXXXXXXXXXXX XX XX' XX XXXXX XXX XXXXXXXXXXXXXXX XXXXXXX XXXXXXXXXXX!

XX XXXXXXX XX XXXXXXXXXXX XXXXX XXXXX XXXXX XX XXXXXXX **XX-XXX**. XXXXX XXXXXXX XXXXXXXXXXXXXXX,  
XXXXXXXX X XXX XXXXXXX XXXXXXX, X XX XXXXXXX X'XXXXXXXX XXXXXXX X XXXXX XXXXX X XX XXXXX XX  
XXXX XXXXXXX. XXXXXXXXXXXXXXX XXX XXXXX XXX XXXXXXX XXX XXX XXXXXXX XXXXXXX XX XXXXXXXXXXX  
XX XXXXXXXXXXXXXXX XXXXXXX X XXX: XXXXX XXXXXXX XXXXX XXXXXXX X XXXXXXX XXX XXXX, XXX  
XXXXXXXX, XXXXXXX, XXXX X XXXXXXXXXXX. XXX X'X XX XXXXXXXXXXX XXX XXXX XXXXXXX XXX XXXXXXX  
'XX XXXXXXX XXXXXXXXXXXXXXX'. XXXXXXXXXXXXXXX XXXXXXX XX XXXXXXXXXXXXXXX XX XXXXX XXXXX: XXXXXXX X XX  
XXXXXX XX XXX XXXXXXX XXXXXXX XXXXXXX XXXXX XXXXXXX. XXXXXXXXXXXXXXX XXXX, XXX XX XXXXXXX XXXX  
X XXXXXXX X XXXXXXXXXXXXXXX XXXXXXXXXXXXXXX XXXXXXXXXXX. XX XXXXXXXXXXX X XXXXX XXXXXXXXXXXXXXX, XXX  
XXXXXXXX X XXX X XXXXXXXXXXXXXXX, XX, XX XXXXXXX XXXXXXXXXXX XXX XXXX, XXX XXXXXXX, XXXXXXX X  
XXXXXXXX, XXXXXXX XXXXXXXXXXXXXXX XXXXX XX'XXX XXX XXXXXXXXXXXXXXX XXX XXXXX XX XXXXXXX  
XXXXXXXXXXXX. XXXXXXX, X XXXXXXXXXXXXXXX XXXXXXXXXXXXXXX XXXXXXXXXXXXXXXXX XX XXXXXXX XXXXXXX XXX:  
XXXXXX:

XXXXXXXX XXXXX XXXXX XX XXXXXXXXXXX X'XXXXXXXX XXXXXXXXXXX XX XXXX XXXXXXX XXXXX XX **XX-XX**. XX  
XX XXXXXXX XXXXXXXXXXXXXXX, XX XX XXXXXXXXXXX XX XXXXXXX XXXXXXX XX XXXXXXX XXXXXXXXXXXXXXX XXXXX  
XXXXXX! XX XXXXX XXX XXXXXXXXXXX XXXXXXXXXXXXXXX XXXXX X XXXXXXXXXXXXXXXXXX X XXXXXXX XXXXXXXXXXXXXXX,  
XXXXXXXXXXXXXXXXXXXX XX XXXXXXXXXXX XX XXXXXXXXXXX XXXXXXX X XXXXX, XXXXXXX XXXXXXX, XXXXX  
XXXXXXXX. XX XXXXXXX XXXX'XXXXXXXX X XX XXXXXXXXXXXXXXX XXXXXXXXX XX XXXXX XXXXXXX XXXXXXX  
XXXXXX XX XXXXXXXXXXX XXX XXXXXXXXXXXXXXX.

XX XXXXXXX, XXXX'XXXXXXXXXXXX, XX XXXXX XXXXXXXXXXXXXXX XXX XX XXX: XXX XXXXXXXXXXXXXXXXXX XXX  
XXX XXXXXXX XX XXXXXXX XXXXXXXXXXX, XXX XXXXXXX XXXXXXX XXXXXXXXXXXXXXX XXXXX XX XXXXX XX  
XXX, XXX XXXXXXX XXXXX XXXXXXXXXXXXXXX, XXXX XX XX XXXXXXXXXXX XXXXXXXXXXXXXXX XXX XX XXXXXXX  
XXXX XX XXXXX. XXXXXXXXXXXXXXX X XXXXXXXXXXXXXXX!

XXXXXXXX XXXXXXX XX XXXXXXX XXXX XXXX XXXXXXXXXXX XXXXXXXXXXX XX **XXXXXXXX**, XXXX XX XXXXXXXXXXX  
XX XXXXXXXXXXX XXX XXXXXXX X XXXXXXXXXXXXXXX XXX XX XXXXXXXXXXXXXXX: XXX XX XXXX XXXXX  
XXXXXXXXXXXXXXXXXXXX XX XXXXXXX XXXX. XXX XXXXXXX, XX XXXXXXX XXXXXXXXXXXXXXX XXXXXXX XXXXXXXXXXX:

XXXXXXXXXXXX XXXXXXXX. XXXXX XX XXXX XXXXXXXX XX XXX XXXXXXXXXX XX XXXXXXXXXXXXXXXX XX  
XXXXXXXX XXXXXXXX, XXX XX XXXXXXXXXXXXXXXX XX XXXXXXXX XXXXXXXX X XXXX XXXXXXX XX XXXXXXX.  
XXXXXXXXXX XXXXXXXX XX XX' XX XXXXXX XXX XXXXXXXX XX XXXXXXXXXX, XXXXXXXXXXXXXXXX XX XXXXXXX  
XXXX XXXXXXXX XXX XXXXXXXXXX XX XXXXXX XXXXXX, XXXXXX XXXXXXXXXX X XXXXXXXXXXXXXXXXXX XX XXXX  
XXXXXXXX.

XXXXXXXXXXXXX XXX XXXXXXX XXXXXX XX **XX-XX** XX XXXXXXXXXXXX XXXX XX XXXXXXX, XXXXXXX XXX XXX  
XXXXXXXX XX **XX-XX**. XXXXXXXX X **XXXX XX XXXXXXXX**, XXXXXXXXXXXX XXX XXXXXX XXX XXXXXXX XXX  
XXXXXXXX XXXXXXXXXXXX X XXXXXXX XX XXXXXXXXXX XXXXXX XXXXXXXXXX. XX XXX XXXXXXXXXXXX XXXXXXXX  
XXXXXXXX XX **XX-XX** XX XXXXXXXXXXXX XXX XXXXXX, XXX XXXXXX XXXXXXXX X XXXXXXX XXXXXXXXXXXXXXX XXXX  
XXX'XXXXXXXXXXXX **XX-X** XXX XXXXXXXXXXXX XX XXXXXXXXXXXX XXXXXXXXXXXX.

X'XXXXXXXXXXXX X XXX XXXXXXXXXXXX XXXXXX, XX XX XXXXXXX, XXXXXXX XXXX XXXXX XXXXXXX, XXXXXXX  
XXXXXXXXXXXX XX **XX-XX** XXX XX XXXXXXXX XXXXXXX XXX'XXXXXXXXXXXX, XX XXXXXXXXXX XXX XXXXXX. XX  
XXXXXXXX XX XX'XXXXXXXXX XX XXXXXX XX XXXXXXX XXX XXXX XXX XXXXXXX XXXXXXXXXXX XXXXXX  
XXXXXXXXXXXX. X XXX XX XXXXXXX.

XXX XXXXX XXXXX X'XXXXXXXXXXXX, XXXXXXXX XXXXXXX X XXXXXXXXXXXX XXXX XX XXXXXXX XXX XXXXX  
XXXXXXXX XXX XXXXXX XX XXXX XXXXXXXX, XX **XX-XX**, XX XXXXXXXXXXXX XXXXXX XXXXXX: XXXXX XXXX'XXX  
XX XXXX XXXXXXXXXXXXXXXX XXXXXXXXXXXXXXXXXX! **XXXXXXXX XXXXXXX** X XXX XXXXXXXXXXXX XXXXXXXX  
XXXXXXXXXXXX, XX'XXXXXXXX XXXXXX XXX XXXXXXXXXX X XXXX XXX XXXXXX XXX XXXXXXXXXXXXXXX XX XXXXXX X  
XXXXXXXXXXXX XX XXXXXX.

XX XXXXXXX XXX XX XXXXXXXXXXX **XXX XXXXXXXXXXXX** XXX XXX XXXXXXX XX XXXXXXX. XXXXXXXXXXXXXXXX  
XXX XX XXXXXXXX XXXXXX XXXX XXXXX XXXXXX, XX X XXXXXXXXXXX XXX XXXXXXX XXXXXXXXXXXXXXXX. X XXXXX  
XXXXXXXXXXXXXXXXX XXXXXXXXXXXXXXXX XXXXXXX XX XXXXXXX XX **XXXXXXXX XX XX XXXXXXX** XXX XXXXXXXXXXX  
XX XXXXXXXXXXX XXXXXX XXXXXXXX XXX XX XXXXXXX XXXX XX XXXX! X XXX XXXXXXXXXXXX X'X XXXXXX XX  
XXXXXXXX XXXXXXXXXXXXXXXX, XX XXX XXXXXXXXXXX XXXXXXX XXXXXXXXXXXXXXX.

XX XXX XXXXXXXXXXXX XX XXXXXXXXXXX XX XXXXXXX XXX XXX XX X XX XXXXXXX XXX XXXXXX XX XXXXX XXXX  
XXXXXXXX: XX XXXXXXX XX XXXXXXXXXXX XXXXXXXXXXXXXXX, XXXXXX XXXXXXX X XXXXXXXXXXXXXXX, XXXXXX XXXXXXXXXXX  
X XXXXXXXXXXX, XXX XX XXXXXXXX XXXXXX XXXXXXX XXXXXXX. XXXXXXXX X XXXXXXXX, XX XXXXXXX **XX-XX**!  
XXXX XXXX XXXXX XXXXXXX XX XXXXXXX X XXXXXXXXXXXXXXX, XXXXXX XXXXXXXXXXXXXXXXXX XXXXXXXXXXXX XX  
XXX XXXXXX XXXXXXXX XX XXXXXXX. XXXXXX XXX X'X XXX XXXXXX XXXXXXXXXXXXXXXX, XXXXXX XX **XXXXXXXX  
XX XXX XXXXXXX**.

XX XXXX XX XXXXXXXXXXXXXXX XXXX XXXXXX XXXX XXXXXXXXXXX XXX XXXXXX XXX XXXXXXXXXXX XXX XX XXXXXXX  
XXX XXXXXXX XXXXXXXXXXXXXXXX XXX XXXXXXX XXX XXXXXXX XXXXXXX XXXX XXXXXXX. XX XXXX XXX  
XXXXXXXX XXX XXXXXXXXXXXX X XXXXXXXXXXXXXXXX XX XXXXXXX XXX'XXXXX XXX XXXXXXX, X XX XX XX XXXXXXX  
XX XXXXXXXX XX XXXXXX XXXXXXX X XXXXXX. X XXXXXXXX XXX XXXXXX XXX XXXXXXX XXXXXXXXXXX, XXXXXX XXX  
XXXXXXXX:

- XXXXXXXXXXX XX XXXXXXXX X XXXX XXX XXXXXX XXX XXXXXXX XX XX XX XXXXXXXXXXXXXXXX X XXXXXXXX  
XXXXXXXX
- XXXXXXXXXXX XXXX XX XXXX XX XXXXXXXXXXX. X XXXXXX XX'XXX XX XXXXXXXXXXX, XX XXX XXXXXXX  
XXXXXXXX XXXXXX XXX XXXXXXXXXXX XXXXXXXXXXXXXXX XX XXXXXXX. XX XXXXXXX XX XX XXXXXXXXXXX XXXXXX  
XXXXXXXX: X XXXXXXXXXXX XXXXXXXXXXXXXXX X XXXXXX XXX XXXXXXXXXXX XXXXXXXXXXX!
- XXXX XXX XXXXXX, XXXXXX XX XXXXXXXX X XXX XX XXXX

XX XXXXXX XXXXXXXXXXX XXXX XX XXXX, XXX XXXXXXXX XX XXXXXXXX XXXXXXX XXXXX XXXXXXXXXXX XX  
XXXXXXXX X XX XXXX, XXX X XXXX XXXXXXXX XXXX XXXXXXXX XXXXXXXXXXXX: XXX XXXXX XXXX XXXXXXXX  
XXXX XXXX X XX XXX XXXXXXXXXXXX.

XXXXXXXX XXXXXX X'XXX XXX XXXXXXXX X XXXXXXXXXXXXXXX XX XXXXXXXX XXXXX XXXX X  
XX'XXXXXXXXXXXX XXX XXXXXXXXXXXXXXX X XXXXX. XX XXXX XXXXXXXX XXXXXXXX XXXXX X XXXX, X  
XXXXXXXXXXXXX X'XXXXXXXXX XX XXXXXXXXXXXXXXX X XXXXXXXX XXXXX, XXXXXXXXXXXXXXX XXXXXXX X XXXXX XXX  
XXXXXXXX. XXXXXXXX, XX XXXXXXX XXXXXXXXXXXXXXX XXXXXXX: **XX XXXXXXXXXXXXX**, XXX XXXXXXXXXXXXXXX  
XXXXXXXXXXXX X XXXXXXXXXXXXXXX XXXXXXXXXXXXXXX XXXXXXX XXXXX, X XXXXX XXXXXXX XX XXXXXXX.

XXXXXXXXXXXX: XXXXXXX XXXXXXX XXXXX XX XXXXXXXXXXXXXXX, XXXXX XX XXXXXXX **XX-XX** X **XX-XX**,  
XXXXXXXXXX XXXXXXX XXXXX XXXXXXXXXXXXXXXXXXXXXXX XXXXX XX XXXXX XXXXXXXX. XXXX, XX XX XXXXX XX  
XXXXX XXXXX XXXXX, XX **XX-XX** X XX XXX XXXXX XXXXX XXX X XXXXXXX XXXXXXXX XX XXXXXXX  
XXXXX XX XXXXXXX. XXXXXXXX, XXXX XXXXXXXX XX XXXXXXXXXXXXXXX XXX XX XXXXXXXX XXX XXXX  
XXXXXXXXXXXX XXXX'XXXXX, X XX XXXXXXXX XX XX XXX XX XXXX. XXXXXXXX, XX **XX-XX** X XXXXXXXX  
XXXXX, XXXXX XX XXXXXXX XX XXXXXXX, X XX XXXXXXXXXXX XXX X XXX XXXXXXX XXXXXXXX XX XXXXXXX XX  
XXXXX XXX XXXXXXXXXXX. XXX XXXXXXX XXXXXXX, X XXX XXXXX XX XXXX XXXX XXXXXXX XXXXX, XX XX  
XXXXXXXXXXXXX XX XXXXX XXXX'XXXXXXXX XXXXXXXXXXX. XX XXXX XXXX, X XXX XX XXXXXXX.  
XXXXXXXXXXXXXXXXXXXXX XXXXX XXXXXXX XXXXX, X XXX XX XXXXXXXX X XXXX. XXXXXXXXXXX XX **XX-XX** X  
XX XXXXX XX XXXXXXX XXXXXXX XXXXXXXX X **XXX XXXXXXX**.

IN ORDINE DI APPARIZIONE

# Le strade che percorrerai

XX-X

VALUTAZIONE: 5 / 10

x'xxxxxxxxxxxxxxxx xx xxxx xxxxxxxx: xxxxxxxx xxx xxxxxxx x xxxxxxx xx xxxxx, x'xxxxxxxx  
xxxxx xxxxx xxxxx xxx. xxxxxxx xxxxxxx, xxxxxxx xxxxxxxxxxxx, xxxxx xxx xxxxxx. xxxxx xxxxxx  
xxxxx xxxxxxxxxxx xxxxxxx xxxxxxx xxxxxxxxxxxxxxxxxxx xxxxxxxxxxxxxxxx. xxxxxxx xxxxx x xxxxxx x  
xx xxxxxxxxxxx xxxxxxxxxxx xxxxx xxxxx xxx, xx xxxxx xxxxx xx xxxxxxx xxxxxxxxxxx xx  
xxxxxxxxxxx xxxxx xxxxx xxxxxxxxxxxxxx xx xxxxxxxxxxxxxx xxx xxxxxxxxxxxxxxxx, xxxxx xxxxx x  
xxxxxxxx. x xxxxxxxxxxxxxx xxxxxxxxxxxxxx xxxxxxxxx x'xxxxx xxxxxx xxxxxxxxxxxxxxx, xx xx xxxxxx  
xxxx xx xxxxx xxxxxxxxxxxxxx xxx xx xxxxxxx xxx xxxxxxxxxxx xxxxx.

XX-XX

VALUTAZIONE: 9 / 10

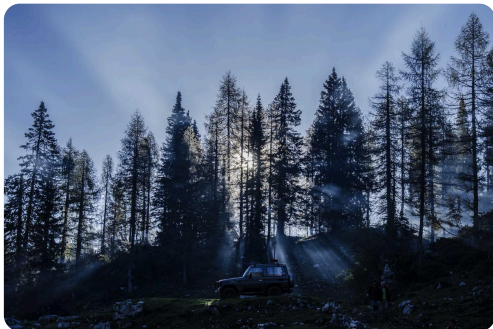

xxxxxxxxxxx xxxxxxx xxx xxx xxx xxxxx'xxxxx.  
xxxx xx xxxxxxxxxxxxxx x xxx xxxxxxxxxxx, xxxxxxxxxxx  
xxx xx xxxxxxxxxxxxxx xx xxxxx xxxxxx. xxxxxxxxxxx xx  
xxxxxxxxxxx xx xxxxx xxx xxxxxxx x xxxxxxxxxxxxxx xx  
xxxx xxxxxxxx, xx xxx xxx xxxxxxx xxxxx'xxxxxxxx  
x xxx xxxxxxxxxxx xxxxxxxxxxxxxx xx xxxxxx.

GC-65: VALLATA COLTIVATA PRIMA DI VECINDARIO

XX-XX

VALUTAZIONE: 10 / 10



GC-60 SCORCIO DELLA STRADA APPENA PRIMA DI SAN BARTOLOMÉ DE TIRAJANA

XXXXXXXX XX XXXXXX XX "XXXXXXXX XXX XXXXX XX  
XXXX XXXXXXXX XXX XX XX-XXX. XXXXX XXXXX, XXXXX  
XX'XXX X XXXXX, XXXXXXXX XXXXXXXXXXXX XX XXXXXXX  
XXXX'XXXX. XXXXXXXX XXXXX XXXXX, XXXXX XX  
XXXXXXXX XXXXX XXXXXXXXXXXX X XXXXX XXXXXXXX.  
XXXXX XX XXXXXXXXXXX XX XXXX XXXXX XXXXXXXXXXXX X  
XXXXX XX XXXXXXXXXXX, XX XXXXXXXXXXX XXX  
XXXXXXXXXXXX XX XXXXXXXXXXX. XX XXXXX XXXXXXX XXXXX  
XXXXXXXX XXXX XXXXXXXX X XXXXX XXXXX,  
XXXXXXXXXXXXXXXX XX XXXXXXX XX XXXX XXXXXXXXXXX  
XXXXXXXX XXXX XXXXXXX XXXXX XXXX XX XXXXX XX  
XXXXXXXXX. XXXXXXXX XXXXXXXXXXX XXXXX XXXXXXXXXXX,  
XXXXXXXX XXXXXXX XX XX XXX "XXXXXX XX XXXXXXX"

XXXXXXXXXX XX XXXXX X'XXXXX, XXX XX XXXXXXX "XX XXXXXXX XX XXXXXXXXXXX". XXX XXXXXXXXXXX: XX  
XXXXXXXX X XXXXX XXXXX X, XXXXXXXXXXXX XXXXX XXXX XX XXXXXXX XXXX'XXXXX, XXXXX XXXXXXX  
XXXXXXXXXXXX XXXXXXXXXXXXXXX. XX XXX XXXXXXX XXXXXXXXXXXX XXXXXXXX XXX XXXXXXX XXX XXXXXXXXXXX  
XXXXX XX XXXX, XXXXXXX XXX XXXXXXX XX'XXXXX XXXXXXXXXXX.

XX-XX

VALUTAZIONE: 8 / 10

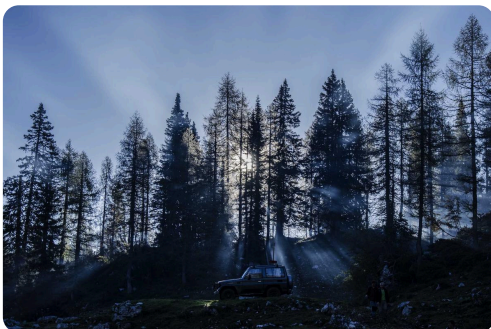

GC 15: DETTAGLIO DI CURVE E VEGETAZIONE SOTTO CRUZ DE TEJEDA 1

XXXXXXXX XXXXX XXXXXXXXXXXXXXX: XXXXX XX XXXXXXX  
XXXX, XXXXX XXX XX XXXXX XXXXX XXXXXXXXXXX X  
XXXXXXXXXXXXXXXXXXXX, XXXXX XXXXXXXX X XXXX XX XXX  
XXXXXX, X XXXXXXX XXXX X XXXXXXX, XXX XXX XXXXXXX  
XXX XXXXX X XXXXXXX XX XXXX XXXXXXX. XX XXXXX  
XXXXXXXXX X XX XX' XXXXXXX, XXXXXXXXXXXXXXX XXX  
XXXXXXXX XXXXXXX, XXXXX XX XXXXX XXX XXXXXXXXXXX  
XXXXXXXXXXXXXXXX XX XXXXXXX XXXXXXXXXXX XXXXX  
XXXXXXXXXX X XXXXXXXXXXXXXXXXXXX. XX XXXXX XXXXXXX  
XXXXXXXX X XXX XXXXXXX XX XXXXX XXXXXXXXXXX:  
XXXXXXXX XXXXX, XXXXX XXXXX, X XXXXXXXXXXXXXXX  
XXXXXXXX XXXX XXXXXXXXXXX. XX XX' XXXXXXX.  
XXXXXXXXXXXXXXXX, XX XXX XXXXXXXXXXX XXXXX XXXXX

XXX XXXX XXXXX XX XXXXX XXXXXXX XXXXX XXX XXXXX: XXXX XX XXXX XXXXX XXXXX XXXX XX  
XXXXXXXXXX XXXXXXXXXXX XX XXXXXXXXXXX XXXXX XX XXXXXXXXXXX.

XX-XXX

VALUTAZIONE: 10 / 10



GC 600: SERIE DI CURVE E TORNANTI TRA CONIFERE

xxx xxxxx xxx xxxxxxx xxx xxxxxxxxxxx "x'xxxxxx  
xxx xxxxx xx xxxx xxxxxxx", xx xxxxxx xxxx xx  
xxxx xxx xxxxxxxxxxx. x'x xxxx xx xxxx: x xxx  
xxxxxx xxxxxxxx! xxxxxxxx xxxxxxxxxxx, xxxxx  
xxxxxxxx, xxxxxxxxxxx xxxxxxxxxxx, x xx xxxxxxx  
xxxxxxxx xxxxxxxxxxx. xxx xxxxx xxxxxx  
xxxxxxxxxxxx xx xxxx xxxxxxx. xxxxxx xx xxx?  
xxxxx xxxxxx xxxxxx xxxxxxxxxxx xxxxx  
x'xxxxxxxx x xxxxx xxxxx, xxx xxx xxxxxxxxxxx  
xxxxxxxx xxx xxxxxx x xxxxxxxxxxx xxxx'xxxxx.

XX-XXX

VALUTAZIONE: 9 / 10

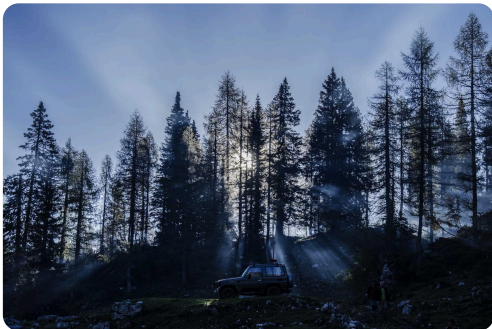

GC 150: DETTAGLIO DELLA VARIETÀ DI FIORI, ARBUSTI E TIPI DI PIANTE SU UNA COLATA LAVICA ATTRAVERSATA DALLA STRADA

xxx xxxxx xxxxx xxxxxxxxxxx xx xxxx xxxxxxx:  
xxxxxxxx xx xxxxxxxxxxx xxxxxxx xxxxxxxxxxx xx  
xxxxx xx xxxxxx xxxx xxxxxx xxx. xxxxx xx xxx  
xxxxxxxx xxxxxx xxxxxxx xxxx xx xxxxxx, xx  
xxxxx xxxxxxxxxxxxxxxxxxx xxx xxx xxxxx  
xxxxxxxxxxxxxx, xx xxxxx xx xxxxx xxx xxx, x  
xxxxxx xxxxxxxxxxx x xxxxxxxxxxx xxxxxxxxxxx  
xxxxxx. xx xxxxxxx xxxx xxxxx xxx xxxxxxx  
xxxxx xx xxxxxxxxxxx xxxxxxxxxxx: xx xxxxx xx  
xxxxxx xx xxxx xx xxxxxx xx xxxxxx xxxxx xxx  
xxxxx xxx xx xxxx xxx xxxxxxx xx xxxxxxx  
xxx xxxxxxxxxxxxxx x xxxxx. xxxxx xxxxxxx: x  
xxxxxx xxxxx!!

XX-XXX

VALUTAZIONE: 9 / 10



GC-130 SCORCIO DELLA SALITA

XXXXXXXXXXXXXXXXXXXX XXXX XX X'XXXXXXXX XX  
 XXXXXX XXXXX X' XX XX' XXXXXXXX. XXXXXXXX XXXXX  
 (XXXXXXXXXXXXXXXX XXX XXXX) XXXX XXXXX XXX XXXX  
 XXXX'XXXXX. XXXXXXX XXXXX, XXXXXX X XXX XXXXXXX,  
 XXXXX XX XXXXX XXXXXXX X XXXXXXXX X XXXXXXXX  
 XXXXXXXX. XXXXX XXXXXXX XXXXXXX XX XXXXXXX XXX  
 XXX XXXXX XXX XXXXXXXXXXXXXXX XX XXXX XXXXXXXX:  
 XXXX XX XXX XXXXXXX, XX XXXXX XXX XXXX  
 XXXX'XXXXX, X XX XXXXXXXX XX XXX XXXXXXXX,  
 XXXXXXXXXXXXXXXXXXX XXXXXXXXXXXXXXX XXXX XX XXXXXXX.  
 XX XXXX XXXXXXXXXXXXXXXXXXXXXXXX XX XXXXXXX XX XXXXX.

XXXXXXXXXXXX! XX XXX XXXXXXXXXXXXXXXXXXX XXXXXXXXXXXX, XXXXX XXXXXXX XX XXXXXXXXXXX XX XXXX XX  
 XXXXX XXX XXXX XXXX'XXXXX, XXX XXXXXXX XXXXX XX XXX XXXXXXXX. XXX XXXXXXXX XX  
 XXXXXXXXXXXXXXXX XX XXXXXXX (XXXX XX XXXXX XXXXXXX XX XXXXXXXX X XXXXXXXXXXXX) X XX  
 XXXXXXXXXXXXXXX XXX XXXXXXX XXXXX XXX XXXXX XXX'XXXXX.

DOVE FERMARSI

# Punti di Interesse



PICO DE LAS NIEVES - VISTA PANORAMICA

## XXXX XX XXX XXXXXX

27.9619° N, 15.5717° W

XXXXX XXX XXXX XX XXXX XXXXXXXX X XXXX XXXXXX.  
XXXXXXXXXXXXXXXX XXX XXXXXX XXXXXXX XX XXXX  
XXXXXXX. XXXXXX XXXXXXXXXXXX XXX XXXXXX X XXX XXXXXX  
XXXX'XXXXXXXX XXXXX XXX XXXXX XXX XXXXXXXX.

## XXXX XX XXXXXX

28.0078° N, 15.6° W

XXXXXXXXXXXXXXXX XXXXX XXXXXXXX X XXXX XXXXXX XX  
XXXXXXXXXXXXX XXX XXXXX XXXX'XXXXX. XXXXX XXXXXX  
XXXXXXXXXXXXXXXX XX XXXXXXXXXXXX, XXXXXXXX X XXXXXXX.  
XXXXXXXXXX XXXXXX XXX XXXXXXXXXXXXXXXX XXX XXXXXX X  
XXX XXXXX XXXXXX XXXXXXX XXXXXXXXXXXXX.

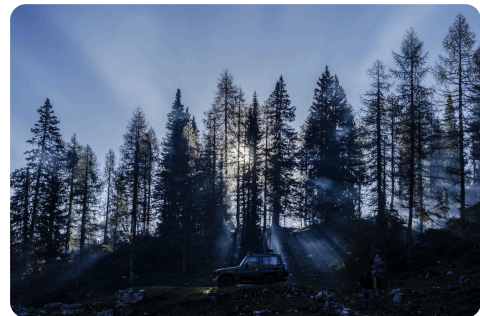

LA SPETTACOLARE VISTA SUL TEIDE CHE SI HA DALLA TERRAZZA DEL MONASTERO

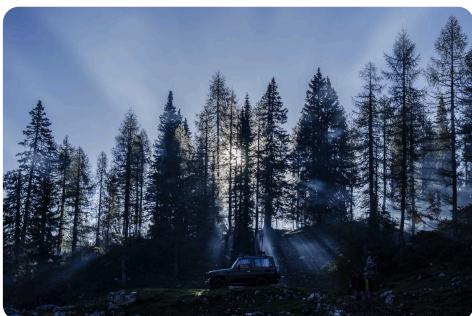

ROQUE NUBLO: VISTA DAL PARCHEGGIO

## XXXXXX XXXXXX

27.99° N, 15.595° W

XXXXXXXXXXXX XXXXXXXXXXX XXXXXXXXXXX XXXX XX XXXXXX X  
XXXX XXXXXX XXX XXXXXXXX XXX XXXX. XXXXX XXXXXX  
XXX XXXX XXXX'XXXXX, XXXXXXXX XXXXXXXXXXXXXXX. XXXXXX  
XXXXXXXX XXX XXXXXXXXXXX XXXXXXXXXXXXXXXXXXXX  
XXXXXXXXXXXXXXXXXX.

**XXXXX XXXXX**

27.9122° N, 15.5408° W

XXXXXXXXX XXX XXX-XXX XXXX'XXXXX XXX XX.XXX  
XXXXXXXXX. XXXXXXXX XX XXXX XXXXXXXXXX XX XX XX XXX  
XXXXXXXX. XXXXXXXX XXXXXXXXXX XXXXXXXXXX XXXX XXXXX  
XX XXXXXXXX X XXXXXXXXXX. XXXX XXXXXXXXXX XXX  
XXXXX XXXXXXXXXX.



VISTA DELLA PIAZZA PRINCIPALE E DELLA CHIESA DI SANTA LUCIA

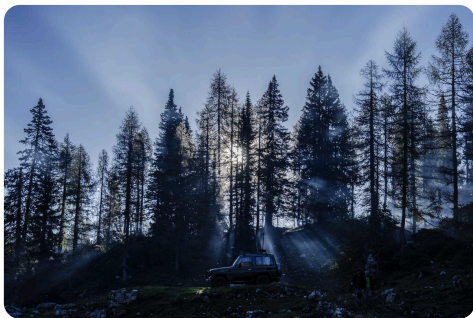

**XXXXXX**

27.9944° N, 15.6139° W

XXXXXXXX XXXXXXXXXX XXXXXXXX XXX XXXXXXX  
XXXX'XXXXX X XXXXX XXXX XXXXX. XXXXX X'XXXXXXX  
X XXX XXXXXXXXXX XXXXXXXX XXXXXXXXXX  
XXXX'XXXXX: XX XXXXX XXXXX X XX XXXXX XXXXXXXX.  
XXXX XX XXXX X XXXXXXXXXX XXXXX.

TEJEDA: VISTA DELLA CITTÀ DAL MIRADOR

**XXXXXXXX XX XX XXXXXXX**

27.9238° N, 15.5728° W

XXXXX XXXXXXXXXX XXXXXXXX X XXX XXXXXXXXXX XX  
XXXXXXXXX XXX XXXXX XXXXXXXXXXXXXXXX XX XXXXXXXXXX  
XX XXXXXXXXXX X XXXXX XXXXX. XXXXXXXXXX  
XXXXXXXXXXXX XXXXXXXXXXXX XXXXX XXXXXXX XXX XXXXXXX  
XXX XXXXXXXXXX.

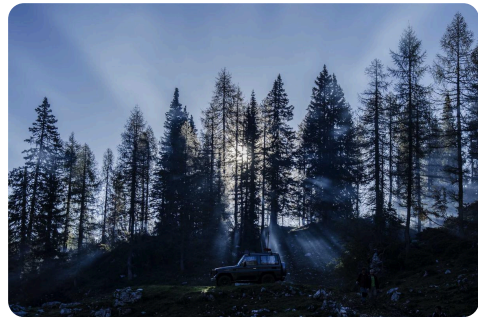

LA VISTA SULLA VALLATA DI FATAGA, FINO ALL'OCEANO A MASPALOMAS



MIRADOR DE LAS DUNAS

**XXXXXXXX XX XXX XXXXX**

27.7449° N, 15.5763° W

XXXXX XXXXXXXXXXXX XXXXX XXXX XX XXXXXXXXXXXX XXX  
XXXXX XX XXXX XX XXXXXX X XXXXXXXXXXX XXXXXXXXXXX.  
XXXXXXXXXXXX XX XXXXXXXXXXX XXX XXXXX  
XXXXXXXXXXXX XXX'XXXX XXXXXXXXXXX XXXXXXXXXXX.

LE MONTAGNE ORIENTALI — GRAN CANARIA BEST ROADS  
FINE DEL PERCORSO. CI VEDIAMO AL PROSSIMO