

GRAN CANARIA BEST ROADS

El corazón de Gran Canaria (edición equilibrada)

Descubre las cumbres y pueblos del corazón de Gran Canaria, con la mezcla justa de conducción y exploración.

GC 600: VISTA AÉREA DE AYACATA

LA RUTA DE UN VISTAZO

Resumen

El itinerario te llevará a ver las cumbres y montañas famosas de Gran Canaria, entre ellas los famosísimos Pico de las Nieves y Roque Nublo. Te guiará por las mejores carreteras y panorámicas de montaña de Gran Canaria, donde las vistas continuas hasta el mar se alternan con una vegetación que cambia constantemente. También se visitarán algunos pueblos encantadores donde aún podrás encontrar ese toque canario original y disfrutar de un buen almuerzo. Y prepárate para una puesta de sol que te dejará sin aliento. Este itinerario te ofrecerá la mezcla justa entre conducción y exploración de los pueblos. Salida y llegada en Las Palmas.

CONDUCCIÓN

3 h 50m

VISITA

4 h

TIEMPO TOTAL

7 h 50m

DISTANCIA

150 km

PUNTUACIONES

| | | |
|---------------------|--|---|
| CALIDAD DEL ASFALTO |  | 9 |
| PAISAJE |  | 9 |
| CALIDAD DE LA RUTA |  | 8 |

LA RUTA

Mapa del itinerario

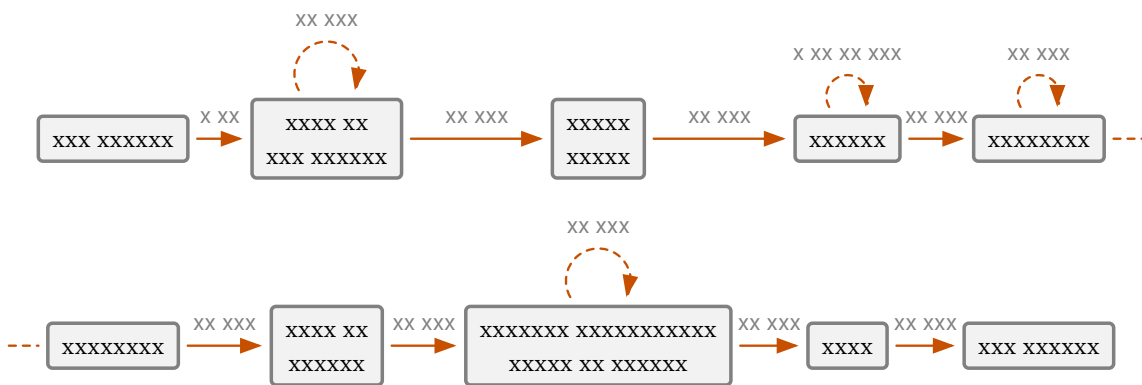

ETAPA POR ETAPA

Descripción completa

XX XXXX XX XXX XXXXXX, XXX XX XXXXXXXXXXX X XXX XXXXXXX XXXXX. XX XXXX XX XXXXXXXXXXX (XXX XX XXXX XXXXXXX XX XXXXXXX, XX XX XXXXXXXXXXX) **XX-X** X XX XXXX XX XXXXX. XXXX XX XXXXXXX XXXXXXXXXXX XXX XXXX XX XXX XX XXX XXXXXXXXXXX XXXXXXXXXXX, XX **XX-XXX**. XX XXX XXXXXXXXXXX XXXXX, XXX XXXX XXXXXXX, XXX XXXXXXX XXXXXXX XXXXXXXXXXX XXXXXXXXXXX XXX XXXXX XXXXXXX X XXXXXXX. XXXX XXXXX XX XXXX XXXX XXXXXXXXXXXXXXX, XXX XXX XXXXXXXXXXXXXXX XXXXXXXXXXX XXXXX XXXXXXX. XX XXXXXXXXXXX XXXX XXXXXXX X, XX XXXXXXXXXXXXXXXXXXXX XX XXXXXXX (XXXXXXXXXXXX XXX XXXXXXX), XX XXXXXXX XXXXX XX XXXXX XXX XXX XXXXX XX XXXXX XXX XXXX XX XXXX XXXXXXX: **XXXX XX XXX XXXXXXX**. XXX XX XXX XXXXXXXXXXXXXXXXXXXX XX XXXX XXXXXXX XX XXX XXXX XXXX XX XXXXXXXXXXX XXXXXXXXXXX XXX XXXXXXXXXXX X XX XXXXXXX XXX XXXXXXXXXXX XX XXX XXXXXXX XXXXX XXXX XXXXXXX X, XX XXXXXXXXXXX, XXX XXXXXXX XXXXX XXX XXXXX XXXXXXX XXX XXX XXXXXXXXXXX XX XXXXX XX XXXXXXX. ¡XXXXXXXX XX XXXX XX XXXXXXX XXXX XXXXXXXXXXX XXXX XXXXXXXXXXX!

XX XXXXX XX XXXXX XX XXXXXXXXXXX XXXXX XXXXX XXX XX XXXXXXXXXXX **XX-XXX**. XXXX XXXXXXXXXXX XXXXXXXXXXX, XXXXXXX X XXX XX XXXXXXX XXXXXXXXXXX, X XX XXXXXXX XX XXXXXXX XXXXXXXXXXX XXX XXXXX XXXXXXX X XXX XXXXXXX XX XXXX XXXXXXX. XXXXXXX XXXXXXX XXXX XXXXXXX XXX XXX XXXXXXXXXXX XXXXXXX XXXXXXXXXXXXXXX XXX XXXXXXXXXXX X XXXXXXX XXXXXXXXXXX: XXXXX XXXXXXX XX XXX XXXXXXX XX XXXXX XXX XXX, XXXXX XXXXXXX, XXXXXXX, XXXXX X XXXXXXXXXXX. XX XX XX XXXXXXXXXXX XXX XXXX XXXXXXX XX XXXXX “XX XXXXXXX XXXXXXXXXXX”. XXXXXXXXXXX XXXXXXX XX XXXXXXXXXXXXXXX XXX **XXXXXX XXXXX**: XXXX XX XX XXXXX XXXXX XX XXX XXXXXXX XXXXX XXXXX XXXXX XX XXXXXXXXXXX. ¡XXXXXXXX XXX XXXXXXX, XXXX XX XXXXXXX XXXXXXXXXXXXXXX XXXXX XX XXXXXXXXXXX XXXXXXX XXXXXXX! XX XXXXXXX XX XXXX XXXXX, XXXX XXXXXXX X XX XX XXXXXXXXXXX, XXXX, XX XXXXXXX XXXXXXX XXX XX XXXX, XXXXX XX XXX, XX XXXXXXX X XX XXXXXXX, XXXXXXX XXXXXXXXXXXXXXX XXXXXXXXXXX XX XXX XXXX XX XXXXXXXXXXXXXXXX XX XXX XXXXXXX XX XXXX XXXXXXXXXXXXXXX. XXXXXXX, XX XXXXXXXXXXX XXXXXXX XXXXXXXXXXXXXXX XXXXXXX XXXXXXX XXXX: XXXXX:

XXXXXXXX XXXXX XXXXX XX XXXXXXX XX XXXXXXX XXXXXXX XX XXXX XXXXXXX XXX XX **XX-XX**. XX XXX XXXXX XXXXXXX XXXXXXXXXXX, ¡XXXX XX XXXXXXX XX XXXX XXXXXXXXXXX XX XXXXXXX XXXXXXXXXXX XXX XXXXXXX! XX XXXX XX XX XXXXXXXXXXX XXXXXXX XXXXX X XXXXXXXXXXX X XX XXXXXXXXXXX, XXXXXXXXXXXXXXX XXX XXXXXXXXXXXXXXX XXXXX XXXXXXX XXXXX X XXXXXXX, XXXXXXX XXXXXXX, XXXXX XXXXXXX. XX XXXXXXX XXX XXXXXXX X XX XXXXXXX XXXXXXX XX XXXXXXX XXXXXXXXXXX XXXX XXXXXXXXXXX XX XX XXXXXXX XXXX XXXXXXXXXXXXXXX.

XX XXXXXXX, XX XX XXXXXXXXXXX, XX XXXXX XXXXXXXXXXX XXX XXXXX: XX XXXX XXXXX XXX XXXXXXX XX XXXX XXXXXXXXXXX, XXX XXXXX XXXXXXX XXXXXXXXXXXXXXX XX XXXXX XXXX XXX, XX XX XXXXXXX XX XXXXXXXXXXX, XXXX X XXX XXXXXXXXXXX XXXXXXXXXXXXXXX XXX XX XXXXXXX XXXXX XX XXXXX. ¡XXXXXXXX XX XXXXXXXXXXX X XXXXXXXXXXX!

XXXX XXXXXXXXXXX XX XXXXXXX XXXXX XX XXXXXXXXXXXXXXX XXXXXXX XX **XXXXXX**, XXXXX XX XXXXXXX XXXXX XXXX XXXXXXX X XXXXX XXXX XXXX XXXXXXX: XX XXX XXXXXXX XXXXXXXXXXXXXXX XX XXXX XXXX.

XXXX XX XXXXXXX, XX XXXXXXXXXXX XXXX XXXXXXXXXXXXXXX: XXXXXXXXXXXXXXX XXXXXXX. XX XX XXXX XXXXXXX XXXX XXX XXXXXXXXXXX XX XXXXXXXXXXXXXXXX XX XXXXXXX XXXXXXX, XXX XX XXXXXXXXXXXXXXX

XXXXXXXXXXXXXXXXXXXX XXXXXXXXXXXX. XXXXXXX XXXXXXXX XX XXXX XX XXXXXXX XXXX XXXXXXXX
XX XXXXXXX, XXXXXXXXXXXXXXXXXX XXX XXXXXX XXXXXX XXXXXXXXXX XXX XXXXXXXXXX XX XXXXXXX XXXXXXX, XXX
XXXXXXXXXXXX X XXXXXXXXXXXXXXXXXXXX XX XXXX XXXXXXXX.

XXX XXX XXXXXXX XXXXXXXXXXXX X XXXXXXXXXXXX, XX XXXX XX XXXXXXX XX XXXXX. XXXXX XXXXXXX XX XXXX
XX XXXXXXX XXXXX XXX XXXXXXXXXXX XXXX XXXXXXXXXXX XXXXX XXX XXXXXXX XXXXXXXXXXXXXXX: XXXXXXX XXX
XX XXXXXXX XXXXXXXXXXXX XX XXX XXXXXXXXXXXXXXX XXX XXXXXXX XXXXXXX XXXXXXXXXXX XXXXXXX XXXXXXXXX
X XXXXXXX XXXXXXX XXXXX XX XXXXX XXXXXXXXXXXX.

XXXXXXXX XXX XXXXXXXXXXXXXXX XXXX XXXXXXXX X XXXXX XX XXXXXXXXXXX **XX-XXX**. XXXXXXX XXXXXXX XX
XXXXXX XX XXXXXXXXXXX X XXX XX XXXXX XXX XX XXXXXXX, X XXXXXXX XX XXX XX XXX XXXXXXXXXXXX, XX
XXXXXXXXXXXX XX **XXXXXXXX XX XXXXXXXXXXX**. XXXXXXXX X XXXXXXXX XXXXX XX **XX-XX** XXXXX XX
XXXXXXXXXXXXXXXXXXXX XX XXX XXXXX XX XXXXXXX, XXXX XX XX XXXXXXX, XXXXXXXXXXXXXXX XXXXXXX. XX
XXXXXXXX, XXXXX, XXXXXXX X XX XXXXXXX, XX **XX-XXX** XX XXXXXXXXXXX XXXX XX XXXXXXX. XXXXXXXX:
¡XXX XX XXX XXXXXXXXXXX XXXXXXXXXXX! XXXXXXX XX XX XXXXXXXXXXX XX XX, XXX XXXXXXXXXXXXXXX XX
XXXX XXXXX XXXXX XX XXXXXXXXXXX XXX XXXXXXXXXXXXXXX: XXX XXXXXXX XX XXX XXX XXXXXXXXXXX XXXXX
XX XXXXXXX XX XXX XXXXXXXX, XXX XX XXXXX X XXXXXXX X XXXXXXXXXXX, XXXXXXX XXX XX
XXXXXXXXXXXX XXXXX XX XXXXXXXXXXX, XXXXXXXXXXX XXX XXXXX XXXXXXXXXXXXXXX X XXXXXXXXXXXXXXXXXXX XXXXX
XXX XXXXXXX, ¡XXXXXXXXXXXX XXX XXXXXXX XXXXXXXXXXXXXXX! XXX XXXXXXXXXXX XXXX XXXXXXXXXXX.

XXXXXXXX X **XXXX XX XXXXXXX**, XXXXXXX XXXXXXX XXXX XXXXXXX XX XX XXXXX XXXXXXXXXXXXXXX X
XXXXXXXXXXXX XX XX XXXXXXXXXXXXXXX XXXXX XX XXXXXXX. XXXXXXX XXX XXX XXXXX XXXXXXX XXXX XXXXX
XX XXXXXXXXXXXXXXX XX XX XXX: XXXXX XX XXXXXXX XX XXXXX XXXXXXX.

XXXXX XXXX XX XXXXX XX XXXXX XX XXXXXXXXXXX XXXXXXX XXXXXXXXXXXXXXX XX XXX XXXXX XX XXXXXXX,
XXXX XXXXXXXXXXX X XXX XXXXXXXXXXXXXXX XXXX XX XXXXXXX XX XXXXX XXXXXXXXXXXX. XXXXX XX **XX-XX**
XX XXXXXXXXXXX XXX XXXXXXX, XXXXX XX **XX-XXX** XXX XX XXXXXXX XXXXX XX XXXXXXXXXXX XX **XX-XXX**,
XXXXXXXXXXXX XXXXXXXXXXX X XX **XX-XX** XXXX XXXXXXX XXXX XXX XX XXXXXXXXXXX XXXXXXXXXXX, XXXXX,
XXXXXXXXXXXX, XX **XXXXXXXXXXXXXXXXXXXX XX XXX XXXXXXX XX XXXXXXX**. ¡XXXX XXX XX XXXXXXX
XXXXXX! XX XX XXXX XX XXXX XXX XXXXXXXXXXX, XXXX XXXXX XX XXXXXXXXXXX XXXXXXXXXXX X XX XXXXX
XXXXXXXXXXXXXXXX XXXXX XXXXXXXXXXX X XXXXXXX XX XXX XXXXXXX XX XX XXX XXXXXXX XXXXXXXXXXXXXXX XX
XX XXXXXXXXXXX XXX XXXXXXX XX XXXX XXXXXXX. XX XXXXXXXXXXX, XX XXXXXXX XX XXXX XX XXXXXXX,
XXXXXXXX XX XXXX X XX XXXXX XXX XXXXXXX. XX XX XXXXXXXXXXX X XX XXX XXXXX XXXXX XX XXXXX
XXXXX XXX XXXXXXX, XXXXX XX XX XXXXXXXXXXX, XXXXX XXXXXXX XXXXXXXXXXX X XXXXXXXXXXX
XXXXXXXXXXXX XX XX XXXXXXXXXXX XXXXXXXXXXXXXXX.

XX XXX XX XXXXX X XXX XXXXX XXXXXXXXXXX XXX XXXXX: XXXXX XXXX XXXXXXX XX XXXXXXX XXX XX
XX-XX XXX XXXXX XXXXXXX XXXXXXX, X XX XX XXXXXXX XXXXX XXXXX XX **XX-XX** XX XXXXXXXXXXX
XXXX.

XX, XXXX XXXXXXXXXXX XXXXXXXXXXX XX XXXX XXXXXXX X XX XXXX XX XXXXXXXXXXX XXXXXXX XX XXXXXXX,
XXXX XX XXXXX XXXXX XXX XXX XXXXXXX X XXXX. XXXXXXX XXXXXXX XXXXX: XXXXXXX XXXXXXX XXX
XXXXXXXX XXXXX X XX XXXXXXXXXXXXXXXXXXX XXXXXXX XX XXXX, XXXXXXX XX XXXXXXXXXXX XXXXXXXXXXX. XXX
XXX XXXXXXXXXXX XX XXXXXXX, XX XXXXX XX XX XXXXXXXXXXX XXXXX XX **XX-X** XXX XX XXXXXXX XX
XXXXXXXX, XXXXXXX XXX XXXXXXXXXXXXXXX XXXXXXXXXXXXXXX, X **XXX XXXXXXX**.

¡XXXXXXXX! XXXX XXXXXXXXXXX XX XXXXXXXXXXX XXXXXXXXXXX XX XXXXXXX X XXXXXXX XX XXXXXXXXXXX X
XXXXXXXX X XXXXX XXX XXXXXXXXXXXXXXX XXXXXXXXXXX XX XXXXX, XXXXXXX XXX XX **XX-XX** XX XXXX X
XXXXXXXX XXX XX **XX-XXX** XXXXX XXXXX. XX XXXXXXX XXXX XXXXXXX XXXXXXX XX **XX-XXX** XX XXX
XX XXX XXXXXXXXXXX X XX XX XXXXXXX XXXXXXXXXXXXXXX XX XXXXXXX, X XX XXXXXXXXXXX XXXXX XX XXXXXXX
XX XXX XXXXX XX XXXXXXX XX XXX XXXXXXXXXXXXXXX. XXX XXXXXXX, XX XXXXXXXXXXX XXX XX XXXXXXXXXXX

XXXXX XXXXX XXXX XX XXX XXXXXX, XX XXXXX XXX XXXX XX XX XXXX X XXX XXX XXXXXXXXXXXX XX
XXX XXXXXX XXXXX XX XXXX, XX XXXX XXX XXX XXXXXXXXXXXXXX. XXXX XX XXX XXXX XXXXXXXXXXXX XXX
XXXXX XX **XX-XXX** XX XXXXXXXX XX XXXXX. XXXXXX XXXXXXXX: XX XXXXXXXX XXXXXXXXXXXX XX
XXXXXXXX XX XX XXXXXXXXXXXX, XXXXXX XX XXXXX XX XXXX XXXXXXXXXXXXX; XX XX XXXXXX XXXXXXXX XXX
XXXXXXXXXX XX XXXXXXXXXXXX, XXXXXXXXXXXXX XXXXXXXXXXXX XX XXXXX.

EN ORDEN DE APARICIÓN

Las carreteras que recorrerás

XX-X

PUNTUACIÓN: 7 / 10

xx xx xxxxxxxxxxx xxx xxxxx xx xxxxx xxxxxxxx, xxxxx xx xx xxxxxxxx: ¡¡xx xxxxx xxxxxxxx
xxxxxxxx xxx xxxxxxxxxxx xxxxxxx xxx xxxxxxxxxxxxxx!! xxxxxxxxxxxx xx xxxxxx xx xxxxxxxxxxx
xx xxxxx xxxxxxxxxxx, xxxxx xxxxxx xxxxxx xxxxxxxxxxxxxx xxxxxxxxxxxxxx, xxxxxx xxxxx xx
xxxxx, xxxxx xxx xxxxxxxx xxx xxxxxxxxxxxxxxxxxxx x xxxxxxx xxxxxxx xxxxxxxxxxx xxxxxxx x
xxxxxxxxxxx, xxxxx xx xxxxxxxxxxx x xxxxxx xx xxx xxxxxx, xx xxxxxxxxxxx xxxxxx xxxxx. xx xx
xxxxxxxx, xx xxxxxxx xxxxx xx xxxxx xxxxxxx xx xxxxxxxxxxxxxx xxxxx xxxxxxxxxxxxxxxxxxxx,
¡xxxx xx xxxxx xxxxx xxxxx xxx xxxxxxxxxxxxxx xxxxxxxx, xx xxxxxxxxx!

XX-X

PUNTUACIÓN: 5 / 10

xx xxxxxxx xxxxxxxxxxx xx xxxxx xxxxxxx: xxxxxxx xxx xxxxxx xxx xxxxxx xx xxxxxx, xx
xxxxxxxx xxxxxx xx xx xxxxxx xxx. xxxxxxxxxxx xxxxxxxxx, x xxxxxxx xxx xxxxxxx, xxxxx xxxxx
xxxxxxxxxx. xx xxx xx xxxxxx xxxxxx xx xxxxxx xxxxxxx xxxxxxx xxxxxx xxxxxxxxxxxxxxx
xxxxxxxxxxxx. xxxxxxx xxxxxx xxx xxxxxxx x xxx xxxxxxxxxxxxxx xxxxxxxxxxxxxx xx xx xxxxxx xxx,
xxxx xxxxxxx xxxxxx x xxxxxxx xxxxxxxxxxxxxx xx xxxxxxxxxxx xxxxxx xxxxxx xxxxxxxxxxx xxxxx
xxxxxxxxxxxxxxxx xxx xxxxxxxxxxx, xxxxx xxxxxx x xxxxxxx. xx xxxxxxxxxxxxxx xxxxxxxxxxx
xxxxxxxx xx xxxxx xxx xxxxxxxxxxx, xxxxx xxx xxx xxxxxx xxxxx xx xxx xxxxxxxxxxx xxx xxx
xxxxxxxxxxx xxx xxxxxx xxxxxxx.

XX-XX

PUNTUACIÓN: 10 / 10

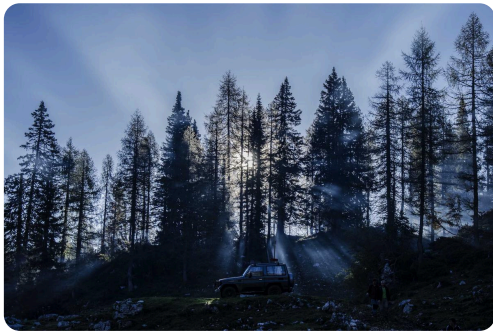

GC-60: VISTA DE LA CARRETERA JUSTO ANTES DE SAN BARTOLOMÉ DE TIRAJANA

XX XXXXXXXX XX XXXXXXXX XX “XXXXXXXXXXXX XXX XXXXXXX
 XX XXXX XXXXXXXX” XXX XX XX-XXX. XXX XXXXX, XXXX
 XXX XXXX X XXXXX, XXXXXXXX XXXXXXXXXXXXXXX XXX XX
 XXXXXX XX XX XXXX. XXXXXXXX XXX XXXXX, XXXXXXX XX
 XXXXXXXXXXXX XXX XXXXXXXX X XXXXX XXXXXXXXXXX. X XX
 XXXXX XXX XXXXXXXXXXXX XXX XXXXXXX XXXXXXXXXXXX X
 XXXXXXXXXXXXXXX XXXX XXXXXXXX, XX XXXXXXXXXXXXXXX XXX
 XXXXXXXXXXXXXXX XX XXXXXXXXX. XX XXXXX XXXXX XX XX
 XXXXXXXXXXXX XXXX XX XXXXX XX XXXXX XXXXX,
 XXXXXXXXXXXXXXX XXXXX XXXXX XXXXX XXX
 XXXXXXXXXXXXXXX XXXXXXXXXXXX XX XXXXX XXXXXXX XXXX XX
 XXXXX XXXXX XXXXXXXXXXX. XXXXXXXXXXXXXXX XXXXXXXX
 XXXXX XXXXXXXXXXX, XXXX XXXXXXXXXXXXXXX XXXXX XX “
 XXXXX XX XXXXXXXX” XXXXXXXXXXXX XX XXXX XX XXXX, XXX XX XXXXX “XX XXXXXXX XX XXXXXXXXXXX”. XXX
 XXXXXXXXXXXXXXX: XX XXXXXXXXXXXX XX XXX XXXXX X, X XXXXX XX XXXXXXX XXXXXXX XX XXXXXXX XX XX XXXX,
 XX XXXXXXXXXXX XXXXXXXXXXX XXXXXXXXXXX XXXXX. XX XX XXXXXXX XXXXXXXXXXXXXXX XXXXXXXX XXX XXXXXXXX
 XXXX XXXXX XXXXX XX XXX, XXXX XXXXX XXX XXX XXXXXXXXXXXXXXX XXXXXXXXXXXXXXX.

XX-XX

PUNTUACIÓN: 8 / 10

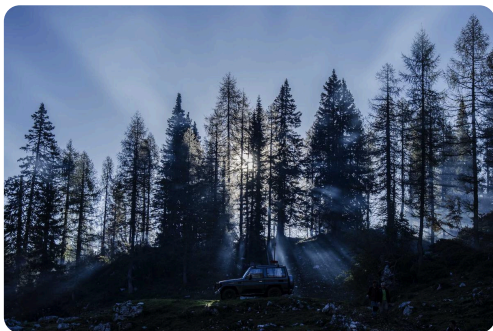

GC 15: PRIMER PLANO DE LAS CURVAS Y LA VEGETACIÓN SITUADAS DEBAJO DE LA CRUZ DE TEJEDA 1

XXXXXXXXXXXX XXX XXXXXXXXXXXXXXX: XXXXX XXXXX
 XXXXXX XXXX, XXXX XXX XXX XXXXXXXXXXX XXX
 XXXXXXXXXXXX X XXXXXXXXXXXXXXXXXXXXXXX, XXXXX XXXXXXXX X
 XXXX XX XXX XXXXX, X XXXXX XXXXX XXXXXXX, XXX XX
 XXX XXXXXXXX XXX XXXXXXXXXXXX X XXXXXXX XX XXXX
 XXXXXXXX. XX XXXXX XXXXXXXX XX XX XXXX XXXXXXXXXXX,
 XXXXXXXXXXXXXXXXXXXX XX XXX XXXXXXX XXXXXXXXXXX,
 XXXXXXX XXXXXXX XXX XXXXX XXXXXXXXXXXXXXX XXXXX
 XXXXXXXX XXXXXXXXXXXXXXX XXX XXXXXXXXXXXX X
 XXXXXXXXXXXXXXXXXXXXXXX. XX XXXXX XXXXX, XX XXXXXXX, XX
 XXX XXXXXXXXXXXX XX XXXX XXXXXXXX: XXXXXXX XXXXX,
 XXXXXXX XXXXXXX, X XXX XXXXXXX X XXXXXXX XXXX
 XXXXXXXXXXXXXXX. XX XXXX XXXXXXXXXXX.

XXXXXXXXXXXXXXXXXXXX, XX XXXXX XXXXXXX X XX XXXXX XXX XXXX XXXXXXXX XXX XXXXX XXXXXXXXXXXXXXX
 XXXXX XXX XXXXXXXX: XXXX XX XXXX XXXXXXXX XXXXXXX XXXX XX XXXXXXX XXXXXXXXXXXXXXX XX XXXXXXXX
 XXXX XXXXXXXXXXXXXXXX X XX XXXXX XXX XXXXXXXXXXXXXXX.

XX-XX

PUNTUACIÓN: 7 / 10



GC-70: UNA SERIE DE CURVAS A TRAVÉS DEL BOSQUE DE CONÍFERAS

XXXXXXXXXX XXX XXXXX, XXXXXXXX XXXXX XX XX XX-
XX. XX XXXXXXXXXXXX XXXXX XXXXXXXXXXXX XX XXX
XXXXXXXX: XX XXXXXXXX, XXXXX XXXXXXXX XXXXX XX
XXXXXXXX XXXXXXXXXXXXXXXX XX XXX XXXXX XX XXXXXXX, XX
XXX XXXXXXXXXXXX XXXXXXX XXXXXXXXXXXXXXX, XXXXXXXXXXX,
XXX XX XXXXXXXX XX XXXXXXXX XXXXXXX XXX
XXXXXXXXXXXXXXXX, X XXX XXXXXXXXXXXX XXXXXXX
XXXXXXXXXXXXXXXX XXXXXXXXXXXXXXX XXXX XXXXXXX XX
XXXXXXXXXXXX. XX XXXXXXXX XXXXXXX, XX XXXXXXX, XXXXX
XXXXXXXXXXXXXXXXXXXXX XX XXXXX XXXXXXX XX XXXXXXX
XXXXXXXXXXXXXXXX XX XXX XXXXX XX XXXXXXX, XX XXX
XXXXXXXXXXXX XXXXX XXX XXXXXXX, XXXXXXXX XX XX
XXXXX, XXX XXXXXXXXXXXX XX XXXXXXXXXXX. XXX XXXXXXX, XX XXXXXXXX XXXXXXX XXXXX XXXXXXXXXXXXXXX
XXXXXXXXXXXXXXXX XXX XX XX-XX, XXX XXXXX XXX XXXXXXX X XXXX XXXXXXXXXXXX XXX XXXXXXX XX XX XX-XX
X XX XXXXXXXXXXXXXXX XXXXXXXXXXXXXXXXXXXX X XX XXXXXXX. XX XXXXXXX, XXXXX XXXXXXXX XXX XXXX XXXXXXX.

XX-XXX

XXXXXXXXXXXX XXX XXXXX, XXXXXXXX X XX XXXXXXXXXXXXXXXX XXXXXXXXXXX. XXXXXXXXXXX XXXX XXXXXXX
XXXXX X XX XXXXXXXX XXXXXXX XXXXXXXXXXX XX XXX XXXXX XX XXXX.

XX-XXX

PUNTUACIÓN: 10 / 10

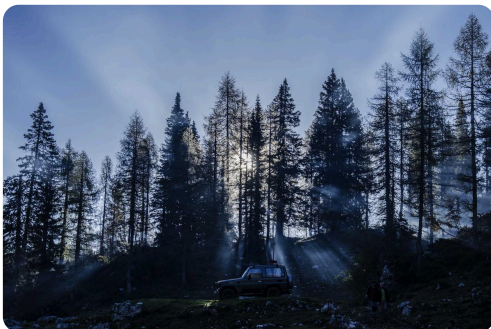

GC 600: UNA SUCESIÓN DE CURVAS Y GIROS CERRADOS QUE SERPENTEAN ENTRE LOS ÁRBOLES DE CONÍFERAS

XXX XX XXX XXXX XXXXXXXXXXXXXXX XXX XXXXXXXX “XX
XXXXXXXX XXX XXXXXXXX XX XXXX XXXXXXXX”, XX XXXX
XXXX XX XXXX XXXXXXXX. XXX XXXX XXX XXXXX: ¡XX
XXX XXXXXXXXXXXX XXXXXXXX! XXXXXXXXXXXXXXX
XXXXXXXXXXXXXXXXXXXX, XXXXXXX XXXXXXXX, XXXXXXXXXXXXXXX
XXXXXXXXX X XXXXXXXX, X XX XXXXXXXX XXXXXXXX
XXXXXXXXXXXX. XXX XX XXX XXXXXXXXXXXXXXX
XXXXXXXXXXXXXXXXXXXX XX XXXX XXXXXXXX. ¿XXXXXXXX
XXX? X XX XXXXX XX XXXX XXXXXXXXXXXXXXX
XXXXXXXXXXXXXXXX XXXXXXXX XX XXXXXXX XX XXXXX
XXXXX, XXX XX XXX XXXXXXXXXXXXXXX XXXXXXXXXXX XXX
XXXXXXXXX X XXXXXXXXXXXXXXX XX XX XXXX.

XX-XXX

PUNTUACIÓN: 9 / 10

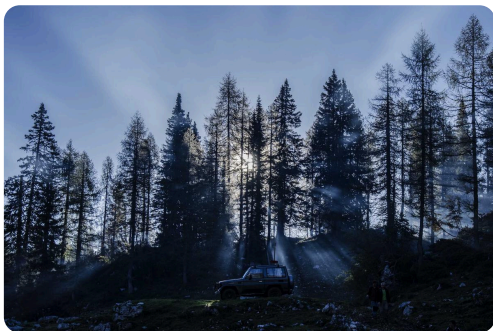

GC 150: UNA VISTA DETALLADA DE LA VARIEDAD DE FLORES, ARBUSTOS Y ESPECIES VEGETALES QUE CRECEN EN UN FLUJO DE LAVA ATRAVESADO POR LA CARRETERA

XXX XX XXX XXXXX XXXXXXXX XX XXXX XXXXXXXX:
XXXXXXXX XX XXXXXXXXXXXX XXXXXXXX XXXXXXXXXXXX XX
XXXXX XX XXXXXXXX XXX XX XXXXXXXXXXXX XXX. X XX
XXXXX XX XX XXXXXXXXXXX XXXXXXX XXXXXXXXXXX XXXX XX
XXXXXX, XX XXXXX XXX XXXXXXXXXXXX XXX XXX XXXXX
XXXXXXXXXXXXXXXX, XX XXXXX XX XXXX XXX XXX, X
XXXXXXXX XXXXXXXXXXXX X XXXXXXXXXXXXXXX
XXXXXXXXXXXXXXXXXXXX XXXXXXXX. XX XX XXXXXXXX XXXX
XXXXX XXX XXXXXXXXXXX XXXXXXX XXX XXXXXXXXXXX
XXXXXXXXXXXXXXXX: XX XXXXX XX XXXXXXXXXXX XXXXX
XXXX XX XXXXXXX XXXXX XX XXXXXXX XXXXXXX XXX
XXXXX XXX XX XXX XX XX XXXX XXXXX XXXXXXXXXXX
XXX XXXXXXXXXXXXXXX XXXXXXX XXXXX XXXXXXX. ¡jxxxxxx
XXXXXXXX: XX XXXXXXXXXXX XXXXX!!

XX-XXX

PUNTUACIÓN: 9 / 10

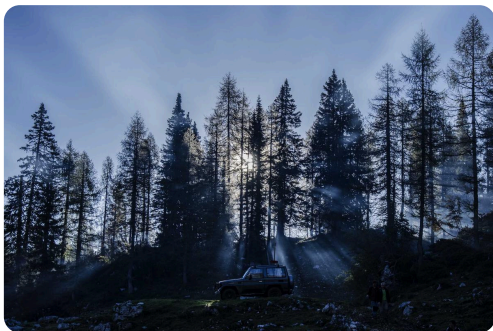

GC-130 VISTA DE LA SUBIDA

XXXXXXXXXX XXXXXXXXXXX XXXXXXX XX XXXXXXX XX
XXXXXXXX XXXXXXX XX XX XXXX XXXXX. XXXXXXX XXXXX
(XXXXXXXXXXXXXXXX XXXXX XX XXX) XXX XX XXXXX XXX
XXXX XX XX XXXX. XXXXXXXXXXX XXXXX, X XXXXXXX XX
XXX XXXXXXXXXXX, XXXX XX XXXXXXX XXXXXXX X XXXXXXX X
XXXXXXXX XXXXXXXXXXX XXXXXXXXXXXXXXX. X XX XXXXX XX
XXXX XXXXXXXXXXX XX XXXXXXXXXXX XXX XX XXX
XXXXXXXX XXX XXXXXXXXXXXXXXX XX XXXX XXXXXXX: XX
XXXX XX XXX XXXXXXX, XX XXXXX XXX XXXX XX XX
XXXX, X XX XXXXXXX XX XXX XXXXXXX,
XXXXXXXXXXXXXXXX XXXXX XXXX XXXXXXX XX XXX
XXXXXXXX. XXX XXX XXXXXXX XXXXXXXXXXXXXXXXXXXX XX XXXXX XXXXX XXXXX. ¡XXXXXXXX! XX
XXXXXXXXXXXXXXXX XXXXXXXXXXX, XX XXXXX, XX XX XXXXXXXXXXX XX XXX XXX XX XXXXX XXX XXXX XX XX
XXXX, XXXXX XXX XXXXXXX XX XXXXXXX. XXXXX XXXXXXX XXX XXXXXXXXXXX XXX XXXXX (XXXXXXXX
XX XXXXX XX XXXXXXX XX XXXXXXX XX XXXXXXXXXXXXXXX) X XX XXXXXXXXXXX XXXXX XXXXXXX XXXXX
XX XXXXX X XXXXXXX.

XX-XXX

PUNTUACIÓN: 9 / 10



GC 210: UNA VISTA DE LAS SINUOSAS CARRETERAS Y EL VALLE ENTRE ARTENARA Y TEJEDA

XXXXXXXXXX XXX XXXXXX X XXXX XXXXXXXXXXXX XXX
XXXXXXXXX XXXXXX XXX XXXXXXXXXXX X XXXXX XXXXXXXXXXXX.
XXXXXXXXXXXXX XXXXXXXXXXXXXXXXXXXX XXX XXXXXXXX
XXXXXXXXXXXXXXXXX, XXXXXXXXXXXXXX XXX XXXXXXXXXXXXX
XXXX XXXXXXXX. XXXXXXXXXXXXXXXXXXXX XX XXXXXXXX
XXXXX, XXXXX XX XXXXX, XX XXX XX XXX XXXXXXXXXXXXX
XXX XXXXXXXXXXXX X XXXX XXXXXXXXXXXX XX XX XXXX.
XX XXXXXXXXXXXXXXX XXXXXXXXXXXX XX XXXXXXXXXXX XXX
XXXXXXXXX XXXXXXXXXXXX XX XXX XXXXXXX XXXXXXXX,
XXXXXXXXX XXX XXXXXXX XXX XXXXXXXXXXXXXXX. XX XXX
XXXXXXXXXXXXX XXXXXXXX XX XXXX XXXX XX XXXXX
XXXXX, XXX XX XXX XXX XXXXXXXXXXXXXXXX XX XXXXXXXX
XXXX X XX XXXXX XXXXXXXXXXXXXXX.

DÓNDE DETENERSE

Puntos de Interés



LA CARACTERÍSTICA IGLESIA DE MOYA, ENCARAMADA EN LO ALTO DEL BARRANCO DEL MISMO NOMBRE

XXXX

28.07° N, 15.55° W

XXXXXXXXXXXX XXXXXXXXXXXX XX XXXXX, XXX XXXXXXXX
XXXXXXXX X XXXXXXXXXXXX XXXXXXXXXXXX. XXXXXXXX XX
XXXXXXXXXXXX XXXXXXXXXXXX, XXX XX XXXXXXXX
XXXXXXXXXX XXXXX XXX XXXXXXX XXXXXXX
XXXXXXXXXXXXXXXXXX XX XXXXXXXXXXXXX XXXXXXXXXXXXX.

XXXX XX XXX XXXXXXX

27.9619° N, 15.5717° W

XX XXXX XXX XXXX XX XXXX XXXXXXXX XXX XXXX
XXXXXXXXXXXXXXXXXXXX XXX XXXXXXXX XXXXXXX XX
XXXXXXXXXXXXXXXXXXXX. XXXXXXXX XXX XXXXXXX XX XXX
XXXXXXXX XX XXXX XX XXXX XXXXXXX XX XXXXXXX XXX XXXX.

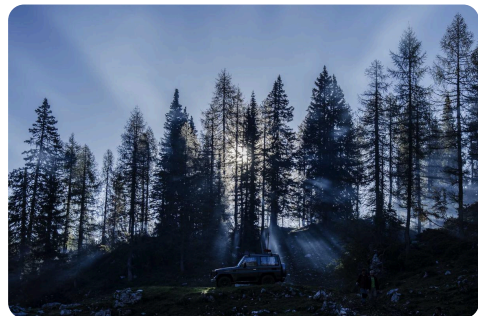

PICO DE LAS NIEVES - PANORAMIC VIEW

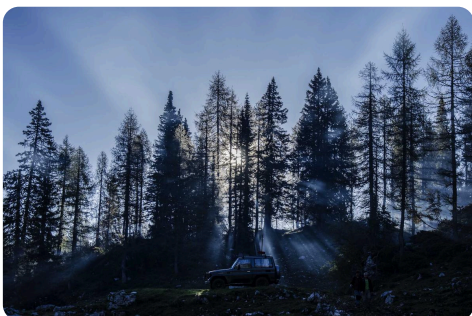

LAS ESPECTACULARES VISTAS DEL TEIDE DESDE LA TERRAZA DEL MONASTERIO

XXXX XX XXXXXXX

28.0078° N, 15.6° W

XXXXXXXXXXXXXXXX XXXXXXX XX XXXXXXXX X XXXX XXXXXXX
XXXXX XX XXXXX XXX XXX XX XX XXXXXXXX XX XX XXXX.
XXXXXXXX XXXXXXX XXXXXXXXXXXXXXX XX XXXXXXXXXXXXXXX,
XXXXXXXXXX X XX XXXXXXX. XXXXXXXXXXX XXXXX XXXX
XXXXX XXXXXXXXXXXXXXX XXX XXXXXXX XX XXX XXXXXXX XX
XX XXXXXXXXXXXXXXX.

XXXXX XXXXX

27.99° N, 15.595° W

XXXXXXXXXX XXXXXX XXXXXXXXXXXX XX XX XXXXXXX XX
XXXXXXXX X XXXX XXXXXXX XXXXXX XX XXXXX XXX XXX. XX
XXXXXXXX XXXXX XXX XXXX XX XX XXXX, XXXXXXX
XXXXXXXXXXXXXX. XXXXXX XXXXXX XXX XXXXXXXXXXXXXXXXX
XXXXXXXXXX XXXX XXXXXXXX.



ROQUE NUBLO: VISTA DESDE EL APARCAMIENTO

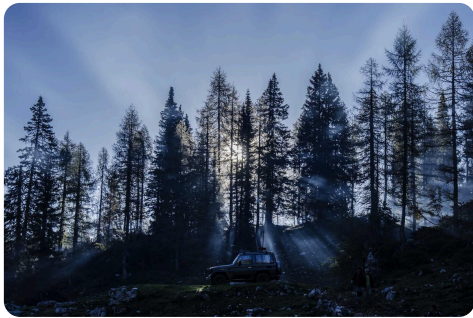

XXXXXXX

27.9944° N, 15.6139° W

XXXXXXXX XXXXXX XXXXXXXXXXXX XX XX XXXXXXX XX XX
XXXX, X XXXX XXXX XXXXXXX. XXXXXX XX XXXXXXXX X
XXX XXXXXXXXXXXXXXX XXXXXXXXXXX XXXXXXXXXXXXXXX XX XX
XXXX: XX XXXXX XXXXXX X XX XXXXX XXXXXXXXXXX. XXXX
XX XXXXX X XXXXXXXXXXX XXXXXXXXXXXXXXXX.

TEJEDA: VISTA DEL PUEBLO DESDE EL MIRADOR

XXXXXXXXXXXXXXXXXXXX XX

XXXXXX

28.05° N, 15.55° W

XXXXXXXXXX XXXXXX XXXXXX XX XXXXX XXX XXXXX
XXXXXXXX XX XXXXXXXXXXX XXXXX. XXXXXX XXX XXXXX
XXXXXX XX XXX XXXXXXXXXXXXXXXXXXX XXX XXXXX XXX XXXX
XXXXXXXXXXXXXXXX XXXXXXXXXXX. XXXXXXXXXXX XXXXX XXXX
XX XXXXXXXXXXXXXXX XXXXXXXXXXXXXXX XXX XXXXX
XXXXXXXXXX.

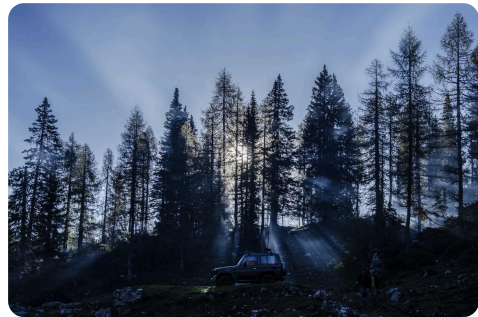

MIRADOR ASTRONÓMICO DE PINOS DE GÁLDAR: UNA VISTA DE TENERIFE

XXXXXX

28.0595° N, 15.5482° W

XXXXXXXXXX XXXXXXXXXXXXXXXXXXXX XX XX XXXXX XX XX XXXX XXXXXXXXXXX XXX XX XXXXXXXXXXX XX XX
XXXXXXXX XXX XXXX, XXXXXXX XX XX XXXXXXXXXXX XX XXX XXXXX XXXXXXXXXXX. XXXXX XXXXXXXXXXX XXXXXXXXXXX
XXX XXXXXXX XXXXXXXXXXX, XXXXXXXXXXXXXXXXXXX XXXXXXXXXXX X XXXXXXXXXXX XXXXXXXXXXX.

XXXXXXXX XX XXXXXXXXX

28.021° N, 15.647° W

XXXXXXXX XX XX XXXXXXXXXXXX XX XXXXXXXX XXX XXXXXX XXXXXXXXXXXXXXXXXXXX XX XXXXXXXX, XXXXXXXX X
XXXXXXXXX XXXXXXXX. XXXXXX XXXX XXXXXXXXXXXX X XXXX XXXXXXXX XX XXXXXXXX XXXXXXXXXXXX XXX
XXXXXXXXX XX XX XXXX.

XXXXXXXX

28.0201° N, 15.6466° W

XX XXXXXXXXXXXX XXX XXXX XXX XXXXX XXXXXXXXXXXX XX XXXX XXXXXXXX, XXX XXXX XXXXXXXX. XXXXXXX
XXXXXXXX XXXXXXXXXXXXXXXXXXXX XXXXX XXXXXXXX XX XXXXX, XXXXX X XXXXXXXXXXXX XXXXXXXXXXXX. XXXXXXX
XXXXXXXX XXX XXXXXXX XXXXXXXXXXXXXXX XXXXXXXXXXXXXXXXXXXX.

EL CORAZÓN DE GRAN CANARIA (EDICIÓN EQUILIBRADA) — GRAN
CANARIA BEST ROADS
FIN DE LA RUTA. HASTA LA PRÓXIMA