

GRAN CANARIA BEST ROADS

Il cuore di Gran Canaria (edizione bilanciata)

*Alla scoperta delle cime e cittadine del cuore di Gran Canaria, con
un giusto mix di guida e esplorazione.*

GC 600: VISTA DI AYACATA DALL'ALTO

LA ROTTA IN SINTESI

Panoramica

L'itinerario vi porterà a vedere le cime e le montagne famose di Gran Canaria, tra cui i famosissimi Pico de las Nives e Roque Nublo. Verrete guidati per le migliori strade e panorami montani di Gran Canaria, dove gli scorci continui fino al mare si alternano ad una vegetazione che cambia di continuo. Verranno visitate anche alcune graziose cittadine dove potrete trovare ancora quel tocco originale canario ed un degno pranzo. E preparatevi ad un tramonto che vi lascerà senza fiato. Questo itinerario vi offrirà un giusto mix tra guida ed esplorazione delle città. Partenza e arrivo a Las Palmas.

GUIDA	VISITA	TEMPO TOTALE	DISTANZA
3 _{h 50m}	4 _h	7 _{h 50m}	150 _{km}

VALUTAZIONI

QUALITÀ DELL'ASFALTO		9
PAESAGGIO		9
QUALITÀ DEL PERCORSO		8

IL PERCORSO

Mappa dell'itinerario

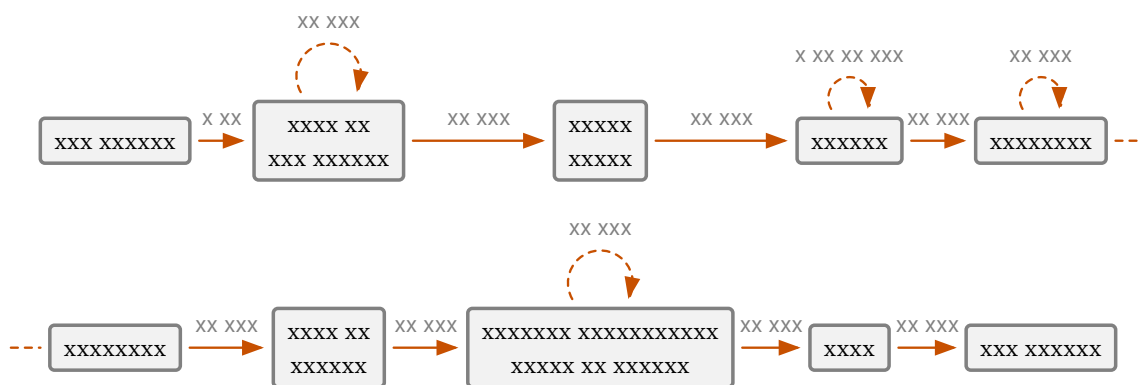

XXXXXXXX XX XXXXXXXXXXX, XXXXXXXXXXXXXXXXXXXX XX XXXXXX XXXX XXXXXXXX XXX XXXXXXXXXXX XX XXXXX
XXXXX, XXXXX XXXXXXXXXXX X XXXXXXXXXXXXXXXXXXXX XX XXXX XXXXXXXX.

XXX XXXXX XXXXXXXXXXX XXXXXXXX X XXXXXXXXXXX, X XXX XX XXXXXXXXXXX. XXXXXX XXXXXXXX XX XX' X XXX
XXX XX XX XXXXXXXXXXX XXX XXXXXXXXXXX XXXXX XX XXXXXX XXXXXXXXXXX: XXXXXXXXXXXX X XXX
XXXXXXXX XXXXXX XXX XXXXXXXXXXX XXX XXXXXXXXXXX XXXXX XXXXXXXXXXX XXXXXXXX XXXXXXXXXXXXXXX
X XXXXXXXXXXX XXX XXXXX XX XXXXXX XXXXXXXX.

XXXXXXXX XX XXXXXXXXXXXXXXX XXX XXXXXXXX X XXXXXXXXXXX XX XXXXXX **XX-XXX**. XXXXXXX XXXXXXXXXXX
XX XXXXXXXXXXX XX XXXXXXXXXXX X XXXX XXX XXXXX XXX XX XXXXXX, X XXXXXXXXXXX XX XXX XXX XXXX
XXXXXXXX, XX XXXXXXXXXXXXXXX XX **XXXXXXXX XX XXXXXXXXXXX**. XXXXXXXXXXX XX XXXXXXXXXXX XXXXXXXXXXX XX
XX-XX XXXX XX XXXXXXXX XXXXXXXXXXXXXXX XX XXX XXXXX XX XXXXXXX, XX XXX XXXXXXXXXXX,XXXXXXXXXXXX
XXXX. XXXXXXXXXXX XXXXXXX, XXXXXXXX XXXXX XXXXXXX, XX **XX-XXX** XX XXXXXXXXXXX XXXX XX XXXXXXX.
XXXXXXXXXXXX XX XX': XXX XXXXX XXX XXXXXXX XXXXXXXXXXX! XXXXX XXXX XXXXXXX XX XX, X XXXXXXXXXXX
XX XXXXXX XXXXX XXXXX XX XXXXXX XXXX XXXXXXXXXXX: XX XXXX XXX XXXXX XX XXXXXXXXXXX XXXXX
XXXXXXXX XXXXX XXXXXXXXXXX, XXX XXXXX X XXXXXXX X X XXXXXXXXXXX, XXXXXXXX XXX XX XXXXXXXXXXX
XXX'XXXXXXXX, XXXXXXXXXXX XXX XXXXXXXXXXX X XXXXXXXXXXX X XXXXXXXXXXX XXX XX XXXXXXX,
XXXXXXXXXXXXX XXX XXXXXXX XX XXXXXXXXXXX! XXX XXXX X XXXXXXXXXXX XXXXXXXXXXXXXXX XXXXXXXXXXX.

XXXXXXXX X **XXXX XX XXXXXXX**, XXXXXXXXXXX XXX XXXXX XXX XXXXXXX XXX XXXXXXX XXXXXXXXXXX
X XXXXXX XX XXXXXXXXXXX XXXXX XXXXXXXXXXX. XXXXXXXXXXX XXXXXXX XXX XXXXX XXXXXXXXXXX XXX XX
XXXXXXXX XX XXX: XXX XX XXXXX XXX XXXXXXXXXXX XXXX.

XX XXX XX XXXXXXX XXXXXXXXXXXXX XX XXXXXXXXXXX XXXXXXX XXXXXXXXXXXXXXX XX XXX XXXXX XX
XXXXXXXX, XX XXXXXXXXXXX XXXX XXXXXXXXXXXXXXX XXX XXX XXXXXXXXXXX XX XXXXXX XXXXXXX. XXXXXXXX
XX **XX-XX** XX XXXXXXXXXXX XXX XXXXXXX, XXX XX **XX-XXX** XXX XX XX XXXXX XXXXX XXXXXXX **XX-XXX**,
XXXXXXXX XXXXXXXXXXX XXXXX **XX-XX** XX XXXXXXXXXXX XXXXXXX XXXXX XX XXXXXXXXXXX XXXXXXXXXXX, XXXX,
XXXXXXXXXXXX, XX **XXXXXXXX XXXXXXXXXXXXXXX XX XXX XXXXXX XX XXXXXXX**. XXXXXXX XXXXX XX
XXXXXXXX XXXXXXX! XX X XXXXX XXX XX XXXXXXXXXXX, XXXXXXX XXXXX X XXXXXXX XXXXXXXXXXXXXXX X XX
XXXXX XXXXXXXXXXXXXXX XXXXXXXXXXX XXXXXXXXXXXXXXX XXX XXXXXX X XX XXX XXXXXXXXXXX XXXXXXXXXXXXXXX
XXXX XXXXXXXXXXX XXX XXXX XX XXXXXXX XXXXXXX. XX XXXXXXXXXXX, XX XXXXX XX XX' XX XXXXX, XX
XXXXXXXX XX XX' XXXXX XX XXXXXXXXXXX. XXX X XXXXXXXXXXXXXXX X XX XXXXXXXXXXX XXXXX XX XXXXX
XXX XX XXXXXXX, XXXXXXX XXXXX XXXXXXX, XXXX XXXXXXX XXXXXXX X XXXXXXX XXXXXXX XX
XXXXXXXX XXXXXXXXXXXXXXXXXXX.

XX XXXXXXXXXXX X XXXXX X X'X XXXXXXX XXXXX XXXXXXX XX XXXX: XXXXXXXXXXX XXXXXXXXXXX XXXXXXXXXXX XX
XXXXX XXXXX XX **XX-XX** XX XXX XXXXX XXXXXXXXXXX, X XX XXXXX XXXXXXXXXXX XXXXXXXXXXX XX **XX-XX** XX
XXXXXXXXXXXX **XXXX**.

XXXXX, XXXXXXX XXXXXXX XXXXXXXXXXXXXXX XX XXXX XXXXX XXX XX X XXXXX XXX XXXXXXX XXXXX XX
XXXXXXXX, XX XX XXXXXXX XXXXX XXXXXXX XXX XXXXXXX X XXXX. XXXXXXXXXXX XXXXXXX XXXXXXX:
XXXXXXXX XXXXXXXXXXX XXX XXXXXXX XXXXX XXXX XXXXXXXXXXXXXXXXXXXXXXX XXXXXXX XX XXXX, XXXXXXXXXXX
XXXX'XXXXXXXX XXXXXXX. XXX XXXXX XXXXXXXXXXX, XXXX XXXX XXXXX XXXXXXX XXXXXXXXXXX XX **XX-X**
XXX XX XXXXXXXXXXX, XXXXXXX XX XXXXXXXXXXXXXXX XXXXXXXXXXXXXXX, X **XXX XXXXXXX**.

XXXXXXXXXXXX! XXXXXXX XXXXXXXXXXXXXXX X XXXXXXXXXXXXXXX XXXXXXXXXXXXXXX XXXX XXXXX XX XXXXXXXXXXXXXXX X
XXXXX X XXX XXXXXXX XXXXXXXXXXXXXXXXXXXXXXX XXXXXXXXXXX XX XXXXXXXXXXX, XXXXXXX XXXXX **XX-XX** XX
XXXXX X XXXXXXXXXXX XXXXX **XX-XXX** XXXXX XXXXX. XX XX XXXXXXX XXXXXXX XXXXXXXXXXX XXXXXXX XX
XXXXXXXX **XX-XXX** X XXX XXXXX XXX XXXXXXXXXXX X XXX XX XXXXXXX XXXXXXXXXXXXXXX XX XXXXXXX, X XX
XXXXXXXX XXX XXXXXXX XX XXX XXXXX XX XXXXXXX X XXXXX XXXXXXXXXXXXXXX. XXXXXXXX, X
XXXXXXXX XXX XX XXXXXXXXXXX XXXXX XX XXXX XX XXX XXXXXXX, XX XXXXX XXX XXXX XXXX'XXXXX X

xxx xx xxxxxxxx x xxx xxxxx xxx'xxxxx xxx xxxxxxxx xx xxxxxx xxx xxxxxxxxxxxx.
xxxxxxxx, x xxxx xxxxx xxxxxxxx xxxxxxxx xxxxx **xx-xxx** xx xxxxx xxxxxx. xxxxxxxx
xxx: xx xxxxxxxx xxxxxxxx xx xxxxxxxx xx xxxxx, xxxxxxxx x'xxxxxx xx xxxxxx xxxxxxxxxxxx;
xx xxxxxx xxxxxx xxxx xxxxxxxx xx xxxxxxxx, xxxxxxxxxxxxxxxx xxxxxxxxxxxx x'xxxxxx.

IN ORDINE DI APPARIZIONE

Le strade che percorrerai

XX-X

VALUTAZIONE: 7 / 10

x x'xxxxxxxxxxxx xxx xxxx xx xxxx xxxxxxxx, xx xxx xxxxxxxxxxxxxxx: x xxxx xxxxxxxx xxxxx xx
xxxxxxxxxxxx xxxxxxx xxxxxx xxxxxxxxxxxxxxxx!! xxx xxxxx xxxxxxxxxxxxxx xx xxxxxxxxxxxxxxx xx
xxxxx xxxxxx, xx xxxxx xxxxx xxxxxxxxx xxxxxxxxxxxxxxx, xxxxxxxxxxxxxx xx xxxxx, xxxxx
xxxxxxxxxxxx xxxxx xxxxxx xxxxxx xxxxxxxxxxxxxxxxxxx x xxxxxxx xxxxxx xxxxxxx xxxxxx x
xxxxxxxxxxx, xxxxx xx xxxxxxxxxxx x xxxxxx xx xxx xxxxxxx, xx xxxxxxx xx xx xxx. xx xxxxxxx,
xxx xxxxxxx xxxxx xx xxx xxxxxxx xx xxxxxxxxxxxxxxx xxxxxx xxxxxxxxxxxxxxxxxxxxxxx, xx xxx xxxxx
xxxxxxxx xx'xxxxxxxxxxxx xxxxxx, xxxxx!

XX-X

VALUTAZIONE: 5 / 10

x'xxxxxxxx xxxxxxxxxxx xx xxxx xxxxxxx: xxxxxxx xxx xxxxxx x xxxxxx xx xxxxx, x'xxxxxxxx
xxxxx xxxxxx xxxxxx xxx. xxxxxxx xxxxxxx, xxxxxxx xxxxxxxxxxx, xxxxx xxx xxxxxx. xxxxx xxxxxx
xxxxx xxxxxxxxxxx xxxxxxx xxxxxxx xxxxxxxxxxxxxxx xxxxxxxxxxxxxxx. xxxxxxx xxxxxx x xxxxxx x
xx xxxxxxxxxxx xxxxxxxxxxx xxxxxx xxxxxx xxx, xx xxxxxx xxxxxx xx xxxxxxx xxxxxxxxxxx xx
xxxxxxxxxxx xxxxxx xxxxx xxxxxxxxxxxxxx xx xxxxxxxxxxxxxx xxx xxxxxxxxxxxxxxx, xxxxx xxxxxx x
xxxxxxxx. x xxxxxxxxxxxxxx xxxxxxxxxxxxxx xxxxxxxxx x'xxxxx xxxxxx xxxxxxxxxxxxxxx, xx xx xxxxxx
xxxx xx xxxxx xxxxxxxxxxxxxx xxx xx xxxxxxx xxx xxxxxxxxxx xxxxx.

XX-XX

VALUTAZIONE: 9 / 10



GC 75: SEMPLICEMENTE, UNA SPIEGAZIONE PRATICA DEL PERCHÉ GRAN CANARIA È IL PARADISO DEI MOTOCICLISTI

XXXXXXXXXX XXXXXX XXXXXXXX XXX XXXXX XXX XXXX
XXXXX'XXXXXXXXXXXX X, XX XXXX XXXX XX XXXX'XXX, XX
XXXXXXXX XX XXXXXXXX XXXXXXXXXXXXXXX XX XXX XXXXXX
XX XXXXXXXX XX XXXXXX XXXX XXXXX XX XXXXXXXX. XXX
XXXXXXXX XXXXX, XXXXXX XXXXXX XXXXXX XX XXXXXXX
XXXXX'XXXXX: XX XXXX XXXXXXXX, XX XXXXXXXXXXX
XXXXXXXX XXXXXXXXXXXXXXX, XXXXXXX XXX'XXXXX XXXXXX
XXXXXXXX, XXX XXXXXXXXXXX XXXXXXX XXXXXXXXXXXXXXXX,
XXXX, X XXXXXXXXXXX XXXXXXXXXXX XXXXX XXXXX XX
XXXXXXXX X XXXXXXXXXXX XXX XXXXX XXXXXXXXXXX XX
XXXXXXXX XXXXXXXXXXXXXXX XX XXX XXXXX XX XXXXXXX.
XXXXXXXX XXX XX XXXXXX XXXXXXXXXXX XXXXXXX X XXXXX
XXXXX'XXXXX XXXXX XXXXXXXXXXX. X XXX XXXXX XXX

XXXXXXXX XXXXXXXXXXX X XXXXX XX XXXXXXXXXXXXXXX XXXXXXX XX XXXXXXX, XXXX'XXXXXXXXXXXX XXXXX XX
XXXXXXXX. XXXXXXXXXXX, XXXXXXXXXXX XX XXXXXXX XXXXX XXX XXXXXXXXXXX XXXXXXXXXXX, XXX
XX XXXXX XXX XXXXXXX XX XXXX XXXX XXX'XXXXXX.

XX-XX

VALUTAZIONE: 8 / 10

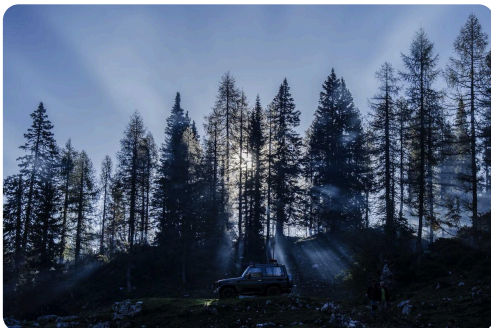

GC 21: PARTICOLARE DELLA VEGETAZIONE NELLA PARTE PIÙ A NORD E A BASSA ALTITUDINE VICINO A TEROR

XXXXXXXX XXXXXX XXXXXX XXX XXX XXXX XXXX'XXXXX,
XXXXX XX'XXX XX XXXXXXXXXXX. XXXX XXXXXXX XXXXXXXX
X XXXX XXXXXXXX, XXXXXXX XXXXXXX XX XXX XXXXX.
XXXXX XXXXXXX XXXXXXXXXXX XX XXXXXXXXXXXXXXX, XXX
XXXXX XXX XXXXXXX XXXXXXXXXXX XXXXXXXXXXXXXXX, XX
XXXXXXXXXXXX XXXXX, XXXXXXX XXXXXXX
XXXXXXXXXXXXXXXX XXX XXXXX XXXXXXX XXX XXXXX XX
XXXXXX XXXXXXX XXXXXXXXXXXXXXX XX XXXXX XX
XXXXXX XXXX XX XXXXXXXXXXX. XXXXX'XXXXX XXXXX X
XXXXXXXX XX XX/XX. XXX XXXX XX XXXX XXXXX XXXXX,
XX X'XXXXX XXXXX X XXXXXXX XXXXXXXXXXXXXXX X XX
XXXXXXXXXXXX XXXXXXXXXXX XX XXXXX XXXXXXX
XXXXXXXXXXXXXXXX XXXXX XXX XX XXXXXXXXXXXXXXX XX

XXXXXXXX. XX XXXXXXXXXXXXXXX: X XXXXXXX XXXXXX XXXXX X XXXX XXXXXXXXXXX, XXXXXXX X XX'XXXXXX
XXXXXXXX XXXX XXX XX XXXXXXX.

XX-XX

VALUTAZIONE: 10 / 10



GC-60 SCORCIO DELLA STRADA APPENA PRIMA DI SAN BARTOLOMÉ DE TIRAJANA

XXXXXXXX XX XXXXXX XX "XXXXXXXX XXX XXXXX XX
XXXX XXXXXXXX XXX XX XX-XXX. XXXXX XXXXX, XXXXX
XX'XXX X XXXXX, XXXXXXXX XXXXXXXXXXXXX XX XXXXXXX
XXXX'XXXX. XXXXXXXX XXXXX XXXXX, XXXXX XX
XXXXXXXX XXXXX XXXXXXXXXXXXX X XXXXX XXXXXXXX.
XXXXX XX XXXXXXXXXXX XX XXXX XXXXX XXXXXXXXXXXXX X
XXXXX XX XXXXXXXXXXX, XX XXXXXXXXXXX XXX
XXXXXXXXXXXX XX XXXXXXXXXXX. XX XXXXX XXXXXXX XXXXX
XXXXXX XXXX XXXXXXXX X XXXXX XXXXX,
XXXXXXXXXXXXXXXX XX XXXXXXX XX XXXX XXXXXXXXXXX
XXXXXXXX XXXX XXXXXXX XXXXX XXXX XX XXXXX XX
XXXXXXXXXX. XXXXXXXX XXXXXXXXXXX XXXXX XXXXXXXXXXX,
XXXXXXXX XXXXXXX XX XX XXX "XXXXXXXX XX XXXXXXX"

XXXXXXXXXX XX XXXXX X'XXXXX, XXX XX XXXXXXX "XX XXXXXXX XX XXXXXXXXXXX". XXX XXXXXXXXXXX: XX
XXXXXXXX X XXXXX XXXXX X, XXXXXXXXXXX XXXXX XXXX XX XXXXXXX XXXX'XXXXX, XXXXX XXXXXXX
XXXXXXXXXXXX XXXXXXXXXXXXXXX. XX XXX XXXXXXX XXXXXXXXXXX XXXXXXXX XXX XXXXXXX XXX XXXXXXXX
XXXXX XX XXXX, XXXXXXX XXX XXXXXXX XX'XXXXX XXXXXXXXXXX.

XX-XX

VALUTAZIONE: 8 / 10

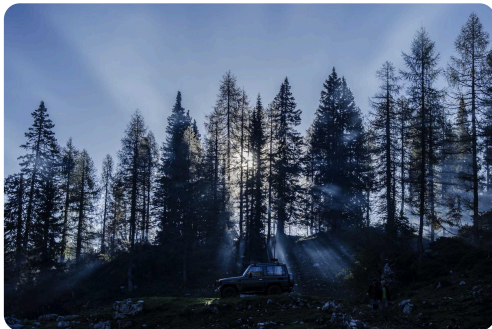

GC 15: DETTAGLIO DI CURVE E VEGETAZIONE SOTTO CRUZ DE TEJEDA 1

XXXXXXXX XXXXX XXXXXXXXXXXXXXX: XXXXX XX XXXXXXX
XXXX, XXXXX XXX XX XXXXX XXXXX XXXXXXXXXXX X
XXXXXXXXXXXXXXXXXXXX, XXXXX XXXXXXXX X XXXX XX XXX
XXXXXX, X XXXXXXX XXXX X XXXXXXX, XXX XXX XXXXXXX
XXX XXXXX X XXXXXXX XX XXXX XXXXXXXX. XX XXXXX
XXXXXXXXXX X XX XX' XXXXXXX, XXXXXXXXXXXXXXX XXX
XXXXXX XXXXXXX, XXXXX XX XXXXX XXX XXXXXXXXXXXXX
XXXXXXXXXXXXXXXX XX XXXXXXX XXXXXXXXXXX XXXXX
XXXXXXXXXX X XXXXXXXXXXXXXXXXXXX. XX XXXXX XXXXXXX
XXXXXX X XXX XXXXXXX XX XXXXX XXXXXXXXXXX:
XXXXXXXX XXXXX, XXXXX XXXXX, X XXXXXXXXXXXXXXX
XXXXXX XXXX XXXXXXXXXXX. XX XX' XXXXXXX.
XXXXXXXXXXXXXXXX, XX XXX XXXXXXXXXXX XXXXX XXXXX

XXX XXXX XXXXX XX XXXXX XXXXXXX XXXXX XXX XXXXX: XXXX XX XXXX XXXXX XXXXX XXXX XX
XXXXXXXXXX XXXXXXXXXXX XX XXXXXXXXXXX XXXXX XX XXXXXXXX.

XX-XX

VALUTAZIONE: 7 / 10



GC-70: SERIE DI CURVE TRA LE CONIFERE

XXXXXXXX XXXX XXXXX, XXXXXXXX XXXXXXXX XXXXX
XX-XX. XX XXXXXXX XXX XXXXXXX XXXXXXX XX XXX
XXXXX: XX XXXXX, XX XXXXXXX XX XXXXXXX
XXXXXXXXXXXXX XX XXX XXXXX XX XXXXXXX, X XXX
XXXXXXXX XXXX XXX XXX XXXXXXXXXXXXXXX, XXXXXXX, XXX
XX XXXXXXX XX XXXXXXX XXXXX XXXXX XXXXXXXX, X
XXX XXXXXXXXXXXX XXXXX XXXXXXXXXXX XXXXXXXXXXX XXXX
XXXXXXXX XX XXXXX. XX XXXXXXX XXXXX XXXXXXX, XX
XXXXX XXXX XXXX XX XXXXXXX XXXXXXXXXXXXXXX XX XXX
XXXXX XX XXXXXXX, X XXX XXXXXXX XXXXX XXX XXXXX,
XXXXXXXX XXX XXXXX, XXXXX XXXXXXXXXXXXXXX XX
XXXXXXXXXXXXX. XXX XXX XXXXXXXX, XX XXXXX XXXXX

XXX XXXXXXX XXXXXXXXXXXXXXX XXXXXXXXXXXXXXX XXX XX XX-XX, XXX XXXXX XXXX'XXXXXXXX X XXXX XXXXXXXXXXX
XXXXX'XXXXXXXX XXXXX XX-XX X XX XXXXXXXXXXXXXXX X XXXXX XXXX. XX XXXXXXXXXXX, XXXXXXX XXXXXXX XXX
XXXXXXXX XXXXX.

XX-XXX

XXXXXXXX XXXXX XXXXXXXX, XXXXXXXX X XXX XXXXXXXXXXXXXXXXXXXXXXX XXXXXXXXXXX. XXXXXXXXXXX XXXX
XXXXXXXX XXXXX XXXX XXXXXXX XXXXXXX XXXXXXXXXXX XX XXX XXXXX XX XXXX

XX-XXX

VALUTAZIONE: 10 / 10

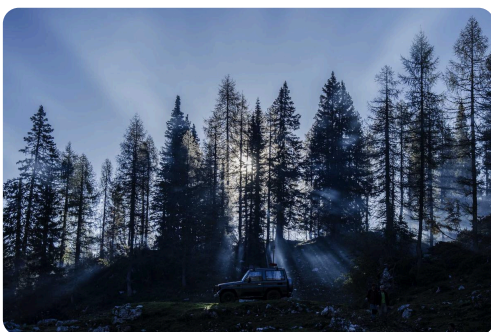

GC 600: SERIE DI CURVE E TORNANTI TRA CONIFERE

XXX XXXXX XXX XXXXXXX XXX XXXXXXXXXXXXXXX "X'XXXXXXXX
XXX XXXXX XX XXXX XXXXXXX", XX XXXXXXX XXXX XX
XXXX XXX XXXXXXXXXXX. X'X XXXX XX XXXX: X XXX
XXXXXXXX XXXXXXXX! XXXXXXXXXXX XXXXXXXXXXX, XXXXX
XXXXXXXX, XXXXXXXXXXX XXXXXXXXXXX, X XX XXXXXXX
XXXXXXXX XXXXXXXXXXX. XXX XXXXX XXXXXXX
XXXXXXXXXXXXX XX XXXX XXXXXXX. XXXXX XX XXX?
XXXXX XXXXXXX XXXXXXX XXXXXXXXXXX XXXXX
X'XXXXXXXX X XXXXX XXXXX, XXX XXX XXXXXXXXXXX
XXXXXXXX XXX XXXXXXX X XXXXXXXXXXX XXXX'XXXXX.

XX-XXX

VALUTAZIONE: 9 / 10



GC 150: DETTAGLIO DELLA VARIETÀ DI FIORI, ARBUSTI E TIPI DI PIANTE SU UNA COLATA LAVICA ATTRAVERSATA DALLA STRADA

XXX XXXXX XXXXX XXXXXXXXXXXX XX XXXX XXXXXXXX:
XXXXXXXX XX XXXXXXXXXXXX XXXXXXXX XXXXXXXXXXXXXXXX XX
XXXXXX XX XXXXXXXX XXXX XXXXXXXX XXX. XXXXX XX XXX
XXXXXXXXXX XXXXXXXX XXXXXXXX XXXX XX XXXXXXXX, XX
XXXXXX XXXXXXXXXXXXXXXXXXXX XXX XXX XXXXX
XXXXXXXXXXXXXXXXXX, XX XXXXX XX XXXXX XXX XXX, X
XXXXXXXX XXXXXXXXXXXX X XXXXXXXXXXXX XXXXXXXXXXXXXXXX
XXXXXXXX. XX XXXXXXXXXXX XXXX XXXXX XXX XXXXXXXXXXX
XXXXXX XX XXXXXXXXXXX XXXXXXXXXXXXX: XX XXXXX XX
XXXXXXXX XX XXXX XX XXXXXXX XX XXXXXXX XXXXX XXX
XXXXX XXX XX XXXX XXX XXXXXXXXXXX XX XXXXXXXXXXX
XXX XXXXXXXXXXXXXXXX X XXXXX. XXXXX XXXXXXXX: X
XXXXXXXX XXXXX!!

XX-XXX

VALUTAZIONE: 9 / 10

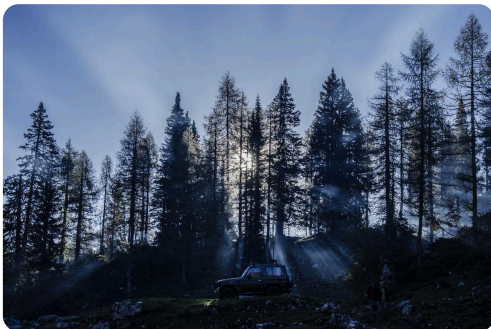

GC-130 SCORCIO DELLA SALITA

XXXXXXXXXXXXXXXXXXXX XXXXX XX X'XXXXXXXX XX
XXXXXXXX XXXXX X' XX XX' XXXXXXXX. XXXXXXXX XXXXX
(XXXXXXXXXXXXXXXX XXX XXXX) XXXX XXXXX XXX XXXX
XXXXX'XXXXX. XXXXXXXX XXXXX, XXXXXXXX X XXX XXXXXXX,
XXXXXX XX XXXXX XXXXXXX X XXXXXXXX X XXXXXXXXXXX
XXXXXXXXXX. XXXXX XXXXXXX XXXXXXX XX XXXXXXX XXX
XXX XXXXX XXX XXXXXXXXXXXXX XX XXXX XXXXXXXX:
XXXX XX XXX XXXXXXX, XX XXXXX XXX XXXX
XXXXX'XXXXX, X XX XXXXXXX XX XXX XXXXXXXXXXX,
XXXXXXXXXXXXXXXXXXXX XXXXXXXXXXXXXXX XXXX XX XXXXXXX.
XX XXXX XXXXXXXXXXXXXXXXXXXXXXX XX XXXXXXX XX XXXXX.

XXXXXXXXXXXX! XX XXX XXXXXXXXXXXXXXXXXXXX XXXXXXXXXXXXX, XXXXX XXXXXXX XX XXXXXXXXXXX XX XXXX XX
XXXXX XXX XXXX XXXX'XXXXX, XXX XXXXXXX XXXXX XX XXX XXXXXXXXXXX. XXX XXXXXXXXXXX XX
XXXXXXXXXXXXXXXXXX XX XXXXXXX (XXXX XX XXXXX XXXXXXX XX XXXXXXXXXXX X XXXXXXXXXXX) X XX
XXXXXXXXXXXXXXXX XXX XXXXXXX XXXXX XXX XXXXX XXX'XXXXX.

XX-XXX

VALUTAZIONE: 9 / 10



GC 210: SCORCIO DI CURVE E DELLA
VALLATA TRA ARTENARA E TEJEDA

XXXXXXXX XXXXX XXXXX X XXX XXXXXXX XXX XXXXXXX
XXXXXXXX XX XXXXXXXXX X XXX XXXXXXXXX. XXXXXXXX
XXXXXXXXXXXX XXX XXXXXXXXX XX XXXXXXXX,
XXXXXXXXXX XXXXX XXXXXXXXXXXXXXX XX XXXXXXXX.
XXXXXXXXXX XX XXXXXXX XXXXX, XXXX X XX XXXXX, X
XXX XXXXX XXXXXXX XXX XXXXXXXXXXXXX X XXXXXXX
XXXXXXXXXXXX XXXX'XXXXX. X XXXXXXXXXXX XXXXXXXXXXX
XX'XXXXXXXXXXXX XXX XXXXXXXXX XX XXXXXXX XXXXX
XXXXX XXXXXXXXX, XXXXXXXXX X XXXXX XXX
XXXXXXXXXXXX. XXXXX XXXXXXXXXXX XXXXX XXXXXXX
XXXXX XXXX XX XXXXX XXXXXXXXXXX, XXX XXX X XXXX XX
XXXXXXXXXXXX XXXX XXXX XXXXX XXXXXXXXXXXXXXX.

DOVE FERMARSI

Punti di Interesse



LA CARATTERISTICA CHIESA DI MOYA, A STRAPIOMBO SULL'ONONIMO BARRANCO

XXXX

28.07° N, 15.55° W

XXXXXXXXXXXXXXXXXXXXXXXXXXXX XXX XXXX XXX XXXXXXXXXXXX
XXXXXXXXXX X XXXXXXXXXXXX XXXXXXXX. XXXXXXXXXXXX XX
XXXXXXXXXXXXXXXXXXXXXXXXXXXX XXX XXXXXXXX
XXXXXXXXXX XXXXX XXX XXXXX XXXXX XXXXXXXXXXXXXXXX
XX XXXXXXXXXXXX XXXXXXXXXXXX.

XXXX XX XXX XXXXXXX

27.9619° N, 15.5717° W

XXXXX XXX XXXX XX XXXX XXXXXXXX X XXXX XXXXXX.
XXXXXXXXXXXXXXXXXXXX XXX XXXXXXX XXXXXXX XX XXXX
XXXXXXXX. XXXXX XXXXXXXXXXXX XXX XXXXX X XXX XXXXX
XXXX'XXXXXXXX XXXXX XXX XXXXX XXX XXXXXXXX.

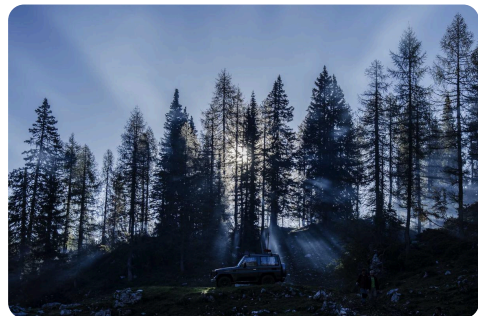

PICO DE LAS NIEVES - VISTA PANORAMICA

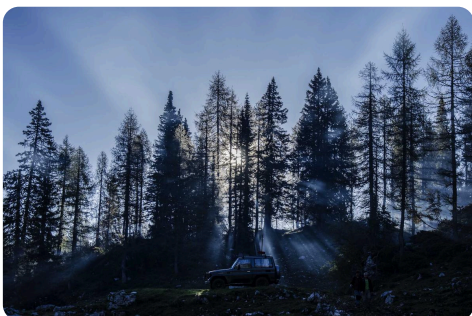

LA SPETTACOLARE VISTA SUL TEIDE CHE SI HA DALLA TERRAZZA DEL MONASTERO

XXXX XX XXXXXXX

28.0078° N, 15.6° W

XXXXXXXXXXXXXXXXXXXX XXXXX XXXXXXXX X XXXX XXXXX XX
XXXXXXXXXXXX XXX XXXXX XXXX'XXXXX. XXXXX XXXXX
XXXXXXXXXXXXXXXXXX XX XXXXXXXXXXX, XXXXXXXX X XXXXXXX.
XXXXXXXXXX XXXXXXX XXX XXXXXXXXXXXXXXXX XXX XXXXX X
XXX XXXXX XXXXXXX XXXXXXX XXXXXXXXXXXX.

XXXXX XXXXX

27.99° N, 15.595° W

XXXXXXXXXX XXXXXXXXXXX XXXXXXXXXXX XXXX XX XXXXX X
XXXX XXXXX XXX XXXXXXXX XXX XXXX. XXXXX XXXXX
XXX XXXX XXXX'XXXXX, XXXXXXXX XXXXXXXXXXXXXXX. XXXXX
XXXXXXXX XXX XXXXXXXXXXX XXXXXXXXXXXXXXXXXXXX
XXXXXXXXXXXXXXXXXX.



ROQUE NUBLO: VISTA DAL PARCHEGGIO

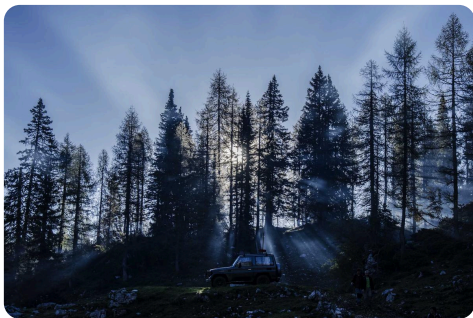

XXXXXX

27.9944° N, 15.6139° W

XXXXXXXX XXXXXXXXXXX XXXXXXXX XXX XXXXXX
XXXX'XXXXX X XXXXX XXXX XXXXX. XXXXX X'XXXXXXXX
X XXX XXXXXXXXXXX XXXXXXXX XXXXXXXXXXX
XXXX'XXXXX: XX XXXXX XXXXX X XX XXXXX XXXXXXXXXXX.
XXXX XX XXXX X XXXXXXXXXXX XXXXX.

TEJEDA: VISTA DELLA CITTÀ DAL MIRADOR

XXXXXXXXXXXXXXXXXXXX XX

XXXXX

28.05° N, 15.55° W

XXXXXXXXXX XXXXXXXX XXXXX XX XXXXX XXX XXXX
XXXXXXXX XX XXXXXXXX XXXXX. XXXXX XXXXXXXX
XXXXXXXX XX XXXXXXXXXXXXXXXX XXXXXXXX XXX XXXXX
XXXXXXXXXXXXXXXXXXXX XXXXXXXX. XXXXXXXX XXXXXXX XXX
XXXXXXXXXXXXXXXX XXXXXXXXXXX XXX XXXXX XXXXXXXX.

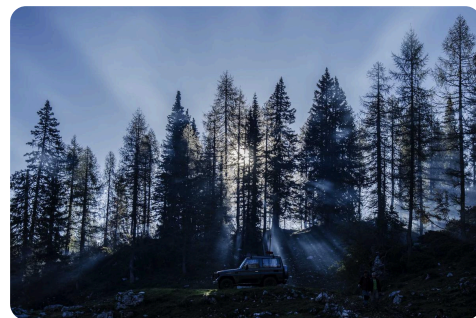

MIRADOR ASTRONÓMICO DE PINOS DE GÁLDAR: VISTA SU TENERIFE

XXXXX

28.0595° N, 15.5482° W

XXXXXXXXXXXXXXXX XXXXXXXXXXX XXX XXXX XXXX'XXXXX XXXX XXX XX XXXXXXXXXXX XXXXX XXXXXXX XXX
XXXX, XXXXXXX XXXXX XXXXXXX XXXXX XXXXXXX. XXXXXXX XXXXXXX XXXXXXXXXXX XXX XXXXX
XXXXXX, XXXXXXXXXXX XXXXXXXXXXX X XXXXXXXXXXX XXXXXXXXXXX.

XXXXXXXX XX XXXXXXXXX

28.021° N, 15.647° W

XXXXX XXXXXXXXXXXX XXX XXXXXXXXXXX XX XXXXXXXXXXX XXX XXXXX XXXXXXXXXXXXXXXX XX XXXXXXXX,
XXXXXXXX XX XXXX X XXXXXXXXXXX XXXXXXXX. XXXXXX XXX XXXXXXXXXXXX X XXX XXXXXXXXXXX XX
XXXXXXXXXX XXXXXXXX XXXX'XXXXXXXX XXXX'XXXXX.

XXXXXXXX

28.0201° N, 15.6466° W

XX XXXXXXXXXXX XXX XXXX X XXX XXXX XXXXXXXXXXX XX XXXX XXXXXXXX, X XXXX XXXXX. XXXXX
XXXXXXXXXXXXX XXXXXXXXXXXXXXXX XX XXXXXXXX XX XXXX, XXXXX X XXXXXXXXXXX XXXXXXXX. XXXXXXXX
XXXXXXXXXX XXX XXXXX XXXXXXXXXXXXXXX XXXXXXXXXXXXXXXX.

IL CUORE DI GRAN CANARIA (EDIZIONE BILANCIATA) — GRAN CANARIA
BEST ROADS
FINE DEL PERCORSO. CI VEDIAMO AL PROSSIMO