

GRAN CANARIA BEST ROADS

# El corazón de Gran Canaria (edición de carretera)

*Descubre las cumbres y pueblos del corazón de Gran Canaria,  
dando prioridad a la experiencia de conducción.*

GC 75: EN POCAS PALABRAS, UNA EXPLICACIÓN PRÁCTICA DE POR QUÉ GRAN CANARIA ES UN  
PARAÍSO PARA LOS MOTOCICLISTAS

LA RUTA DE UN VISTAZO

# Resumen

El itinerario te llevará a ver las cumbres y montañas famosas de Gran Canaria, entre ellas los famosísimos **Pico de las Nieves** y **Roque Nublo**. Te guiará por las mejores carreteras y panorámicas de montaña de Gran Canaria, donde las vistas continuas hasta el mar se alternan con una vegetación que cambia constantemente. Además, serás conducido por el fascinante Barranco de **Moya**, ida y vuelta. Y prepárate para una puesta de sol que te dejará sin aliento. Este itinerario te llevará por todas las carreteras más panorámicas y divertidas de Gran Canaria. Salida y llegada en Las Palmas.

CONDUCCIÓN

5<sub>h</sub>

VISITA

3<sub>h 45m</sub>

TIEMPO TOTAL

8<sub>h 45m</sub>

DISTANCIA

180<sub>km</sub>

## PUNTUACIONES

CALIDAD DEL ASFALTO		9
PAISAJE		9
CALIDAD DE LA RUTA		8

LA RUTA

# Mapa del itinerario

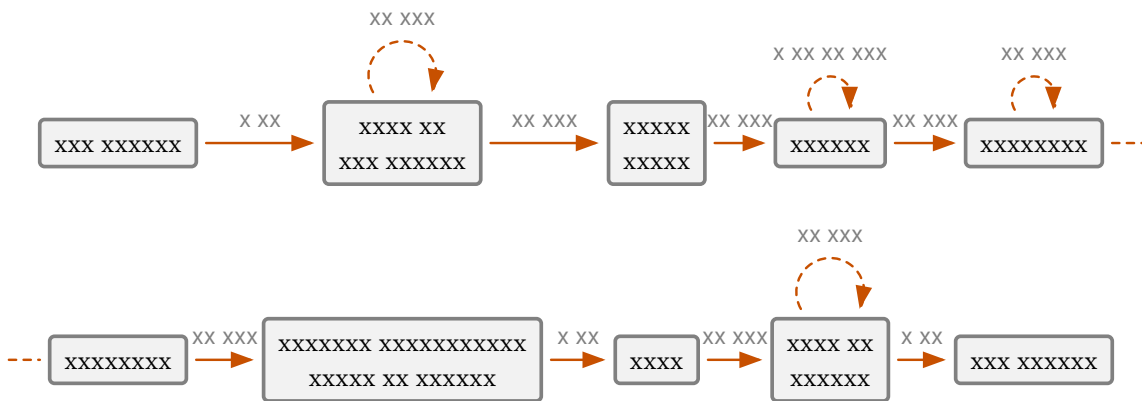

ETAPA POR ETAPA

# Descripción completa

XX XXXX XX XXX XXXXXX, XXX XX XXXXXXXX X XXX XXXXXXXX XXXXX. XX XXXX XX XXXXXXXXXXX (XXX XX XXXX XXXXXXXX XX XXXXXXXX, XX XX XXXXXXXXXXX) **XX-X** X XX XXXX XX XXXXX. XXXX XX XXXXXXXX XXXXXXXXXXXX XXX XXXX XX XXX XX XXX XXXXXXXXXXXX XXXXXXXXXXXX, XX **XX-XXX**. XX XXX XXXXXXXXXXXX XXXXX, XXX XXXX XXXXXXXX, XXX XXXXXXXX XXXXXXXX XXXXXXXXXXX XXXXXXXXXXX XXX XXXXXX XXXXXXXX X XXXXXXXX. XXXX XXXXX XX XXXX XXXX XXXXXXXXXXXXXXX, XXX XXX XXXXXXXXXXXXXXX XXXXXXXXXXX XXXXX XXXXXXXX. XX XXXXXXXXXXX XXXX XXXXXXXX X, XX XXXXXXXXXXXXXXXXXXXX XX XXXXXXXX (XXXXXXXXXXXX XXX XXXXXXXX), XX XXXXXXXX XXXXX XX XXXXX XXX XXX XXXXX XX XXXXX XXX XXXX XX XXXX XXXXXXXX: **XXXX XX XXX XXXXXXXX.**

XXX XX XXX XXXXXXXXXXXXXXXXXXXX XX XXXX XXXXXXXX XX XXX XXXX XXXX XX XXXXXXXXXXXXXXX XXXXXXXXXXXX XXX XXXXXXXXXXXX X XX XXXXXXXXXXX XXX XXXXXXXXXXXX XX XXX XXXXXX XXXXX XXXX XXXXXXXXXXX X, XX XXXXXXXXXXXX, XXX XXXXXXX XXXXX XXX XXXXX XXXXX XXXXXXXXXXX XXX XX XXXXXXXXXXX XX XXXXX XX XXXXXXXX. ¡XXXXXXXX XX XXXX XX XXXXXXX XXXX XXXXXXXXXXX XXXX XXXXXXXXXXXX!

XX XXXXX XX XXXXX XX XXXXXXXXXXX XXXXX XXXXX XXX XX XXXXXXXXXXX **XX-XXX**. XXXX XXXXXXXXXXX XXXXXXXXXXX, XXXXXXX X XXX XX XXXXXXX XXXXXXXXXXX, X XX XXXXXX XX XXXXXXX XXXXXXXXXXX XXX XXXXX XXXXX X XXX XXXXXXX XX XXXX XXXXXXXX. XXXXXXX XXXXXXX XXXX XXXXXXX XXX XXX XXXXXXXXXXX XXXXXXX XXXXXXXXXXX XXXX XXXXXXXXXXXX X XXXXXXXXXXX XXXXXXXXXXX: XXXXX XXXXXXX XX XXX XXXXXXXXXXX XX XXXXX XXX XXX, XXXXX XXXXXXX, XXXXXXX, XXXXX X XXXXXXXXXXX. XX XX XX XXXXXXXXXXX XXX XXXX XXXXXXXX XX XXXXX “XX XXXXXXX XXXXXXXXXXX”.

XXXXXXXXXX XXXXXX XX XXXXXXXXXXXXXXX XXX XXXXX XXXXX: XXXX XX XX XXXXX XXXXX XX XXX XXXXXXXXXXX XXXXX XXXXXXX XXXXX XX XXXXXXXXXXX. XXXXXXXXXXX XXX XXXXXXX, XXXX XX XXXXXXX XXXXXXXXXXXXXXX XXXXX XX XXXXXXXXXXX XXXXXXX XXXXXXXXXXX. XX XXXXXXX XX XXXX XXXXX, XXXX XXXXXXX X XX XX XXXXXXXXXXX, XXXX, XX XXXXXXX XXXXXXX XXX XX XXXX, XXXXX XX XXX, XX XXXXXXX X XX XXXXXXX, XXXXXXX XXXXXXXXXXXXXXX XXXXXXXXXXX XXX XXX XXXX XX XXXXXXXXXXXXXXXX XX XXX XXXXXXX XX XXXX XXXXXXXXXXXX. XXXXXXX, XX XXXXXXXXXXX XXXXXXXXXXX XXXXXXXXXXXXXXX XXXXXXX XXXXXXX XXXX: XXXXX:

XXXXXXXX XXXXX XXXXX XX XXXXXXX XX XXXXXXX XXXXXXXX XX XXXX XXXXXXXX XXX XX **XX-XX**. XX XXX XXXXX XXXXXXX XXXXXXXXXXXX, ¡XXXX XX XXXXXXX XX XXXX XXXXXXXXXXXX XX XXXXXXX XXXXXXXXXXX XXX XXXXXXXX! XX XXXX XX XX XXXXXXXXXXX XXXXXXXXXXX XXXXX X XXXXXXXXXXXX X XX XXXXXXXXXXXX, XXXXXXXXXXXXXXX XXX XXXXXXXXXXX XXXXX XXXXXXXXXXX XXXXX X XXXXXXX, XXXXXXX XXXXXXXX, XXXXX XXXXXXXX. XX XXXXXXX XXX XXXXXXX X XX XXXXXXXX XXXXXXXX XX XXXXXXX XXXXXXXXXXXX XXXX XXXXXXXXXXXX XX XX XXXXXXX XXXX XXXXXXXXXXXXXXX.

XX XXXXXXX, XX XX XXXXXXXXXXX, XX XXXXX XXXXXXXXXXX XXX XXXXX: XX XXXX XXXXX XXX XXXXXXX XX XXXX XXXXXXXXXXXX, XXX XXXXXXX XXXXXXX XXXXXXXXXXXXXXXX XX XXXXX XXXX XXX, XX XX XXXXXXX XX XXXXXXXXXXX, XXXX X XXX XXXXXXXXXXX XXXXXXXXXXXXXXX XXX XX XXXXXXX XXXXX XX XXXXX. ¡XXXXXXXX XX XXXXXXXXXXX X XXXXXXXXXXXX!

XXXX XXXXXXXXXXX XX XXXXXXX XXXXX XX XXXXXXXXXXXXXXX XXXXXXX XX **XXXXXX**, XXXXX XX XXXXXXX XXXXX XXXX XXXXXXXXXXX X XXXXX XXXX XXXX XXXXXXXXXXX: XX XXX XXXXXXX XXXXXXXXXXXXXXX XX XXXX XXXXX.

XXXX XX XXXXXXXX, XX XXXXXXXXXXX XXXX XXXXXXXXXXXX: XXXXXXXXXXXX XXXXXXX. XX XX XXXX  
XXXXXXXX XXXX XXX XXXXXXXXXXXX XX XXXXXXXXXXXXXXXX XX XXXXXX XXXXXXXX, XXX XX XXXXXXXXXXXX  
XXXXXXXXX XXXXXXXX XXX XXXXXXX X XXXXXXX. XXXXXX XXXXXXXX XX XXXX XX XXXXXXX XXXX XXXXXXX  
XX XXXXXXX, XXXXXXXXXXXXXXXX XXX XXXXXX XXXXXX XXXXXXXX XXX XXXXXXXXXXXX XX XXXXXXX XXXXXXX, XXX  
XXXXXXXXXX X XXXXXXXXXXXXXXXXXX XX XXXX XXXXXXX.

XXX XXX XXXXXXX XXXXXXXXXXXX X XXXXXXXXXXX, XX XXXX XX XXXXXXX XX XXXXX. XXXXXX XXXXXXX XX XXXX  
XX XXXXXXX XXXXXX XXX XXXXXXXXXXX XXXX XXXXXXXXXXX XXXXXX XXX XXXXXXX XXXXXXXXXXXX: XXXXXXX XXX  
XX XXXXXXX XXXXXXXXXXXX XX XXX XXXXXXXXXXXXXXX XXX XXXXXXX XXXXXXX XXXXXXXXXXX XXXXXXX XXXXXXX  
X XXXXXXX XXXXXXX XXXXXX XX XXXXX XXXXXXXXXXX.

XXXXXXXX XXX XXXXXXXXXXXXXXX XXXX XXXXXXXX X XXXXX XX XXXXXXXXXXX **XX-XX**. XXXXXX XXXXXX XX  
XXXXX XX XXXXXXXXXXX X XXX XX XXXXXX XXX XX XXXXXX, X XXXXXXX XX XXX XX XXX XXXXXXXXXXX, XX  
XXXXXXXXXXXX XX **XXXXXXXX XX XXXXXXXXXXX**. XXXXXXXXXXX X XXXXXXXX XXXXXX XX **XX-XX** XXXXX XX  
XXXXXXXX XXXXXXXXXXXX XX XXX XXXXXX XX XXXXXXX, XXXX XX XX XXXXXXX, XXXXXXXXXXXX XXXXXXX.  
XXXXXX XXXX XXXXXXXX XX XXXXXXX XXX XX **XX-XX** XXX XXXXXX XXXXXXX XXXXXXX, X XX XX XXXXXXX  
XXXXX XXXXXX XX **XX-XX** XX XXXXXXXXXXX **XXXXXXXX**. XXXXX XXXX XXXXXX XX XXXXXXXXXXX XX XXXXXXX  
XXXXX XX XXXXXXX X XXXXXXX. XXXXXXXXXXXXXXXX XXXXXXXXXXX XX **XX-XX**, XXX XXX XX XXXXXXX XX  
XXXXXXXX XX XX-XX XXXXXX XX XXXXXXXXXXX, XX XXX XXXXXX XXXXXXX XX XX XX-X XX XXXXXXXXXXX XXX  
XXXXXX. XXXXXX XXXXXX XXX XXXXXXXXXXXXXXX XXXX **XXXX** XXXXXXX XX **XX-XX**. XXXX XXXXXXXXXXX XX  
XXXXXXXXXX XX XXX XXXXXXX XXXXXX XXXXXX: XX XXXXXXXX X XXXXXXX XX XXXXXXX XXXXXXXX XX XXXXXXX  
XXXXXXXX XXXXXXXXXXXX, XX XXX XXXXXXXXXXX XXXXXXXXXXXXXXXXXXXXXXX XXXXXXXXXXXX X XXXXXXX.

XXXXXXXX XXXXXXX XXXXXX XXXXXX XXXX: XXXX XXXXXXX XXXXXXXX XXX XXXXXXX XXXXXX X XX  
XXXXXXXXXXXXXXXXXXXX XXXXXXX, XXXXXXXX XX XXXXXXXXXXX XXXXXXXX. XXXXXXXX XX XXXXXXX X  
XXXXXXXXXXXXXXXXXXXX XXXXXX XXX XXXXXXX XXXXXXXXXXXXXXXX XX XXXXXX XXX XX **XX-XX** X XX XXXXXXXXXXX,  
XX XXXXXXXXXXX XXXXXXXXXXX, X XX **XX-XXX** XXX XXXXXXXXXXXX XX XXXXXXX (XXXXXXXXXXXXXXXX  
XXXXXXXXXX XXXX XXXXXXX XXXXXXX XXX XX XXXXXXXXXXX). XX XX XXXXXX XXXXXXX, XX XXXXXXXX  
XXXXX XX XXXXXXXXXXXXXXX XXXX XX XXXXXX XXXXXXXXXXXX XX XX XXXXXXX XXXXXXXXXXXXXXX XX XXX XXXXXX  
XX XXXXXXX. XX **XX-XX** XX XXX XXXXXXX X XXXXXXXXXXX XXXX XXXXXXXX XX XXXX, XXXXXXXX XXX XX  
**XX-XXX** XX XXXX XXXXXX X XXXXXXX XX XXX XX XXX XXXXXX XXX XXXXXXX XX XXXX XXXXXXX, XXXXX  
XXXXXXXX XXXXXXXXXXXXXXX XX **XXXXXXXX XXXXXXXXXXX XXXXXXXXXXX XX XXX XXXXXX**. XXX XXXXXXX XX  
XXXXXXXXXXXX XXX XXX X XXXXX XXX XXXXXX: ¡XXXXXXXX XXXXXXX!

XXXXXXXX XXXXXXX XX XXXXXXX XXXXXXXXXXXXXXX XX XXX XXXXXX XX XXXXXX, XXXXXX XXXXXX XX  
XXXXXXXX X XXX XX XXXXXXXXXXXX X XXXXXX XXXXXXX XXXXXXXXXXXX XX **XX-XXX** XX XXXXXXXXXXX XXXX XX  
XXXXXX. XXXXXXXX: ¡XXX XX XXX XXXXXXXXXXX XXXXXXXXXXX! XXXXXX XX XX XXXXXXXXXXX XX XX, XXX  
XXXXXXXXXXXXX XX XXXX XXXXXX XXXXXX XX XXXXXXXXXXX XXX XXXXXXXXXXXXXXX: XXX XXXXXXX XX XXX XXX  
XXXXXXXXXX XXXXXX XX XXXXXXX XX XXX XXXXXXXX, XXX XX XXXXXX X XXXXXXX X XXXXXXXXXXX, XXXXXXX  
XXX XX XXXXXXXXXXX XXXXXX XX XXXXXXXX, XXXXXXXXXXX XXX XXXXXX XXXXXXXXXXXXXXX X XXXXXXXXXXXXXXXX  
XXXXXX XXX XXXXXXX, ¡XXXXXXXXXXXX XXX XXXXXXX XXXXXXXXXXXXXXX! XXX XXXXXXXXXXX XXXX  
XXXXXXXXXX.

XXXXXXXXXX X **XXXX XX XXXXXX**, XXXXXX XXXXXXX XXXX XXXXXXX XX XX XXXXXX XXXXXXXXXXXX X  
XXXXXXXXXXXX XX XX XXXXXXXXXXXX XXXXXX XX XXXXXXX. XXXXXX XXX XXX XXXXXX XXXXXXX XXXX XXXXX  
XX XXXXXXXXXXXX XX XX XXX X XXXX XXXXXXXXXXX XXX XXXXXXXXXXX.

XXXXXXXX XX XXXX XX XXXXXXX XXX XX XX-XX XX XXXXXXXXXXX XXX XXXXXXX. XXXXXXX XXX  
XXXXXXXXXXXXX X XX XXXXXXXXXXXXXXX XX XXXXXX XX XX **XX-XX** XX XXXXXXXXXXX **XXXXXXXX** XXX XX  
XXXXXXXXXX XX XXXXXXX, XXXXXXXX XXXX XXXXXXXXXXXXXXX XXXXXXXXXXXXXXX, X **XXX XXXXXX**.

¡xxxxxxxx! xxxx xxxxxxxxxxxx xx xxxxxxxxxxx xxxxxxxxxxx xx xxxxxx x xxxxxxxx xx xxxxxxxxxxx x  
xxxxxx x xxxxx xxx xxxxxxxxxxxxxxxx xxxxxxxxxxx xx xxxxx, xxxxxxxx xxx xx **xx-xx** xx xxxxxx  
x xxxxxxx xxx xx **xx-xxx** xxxxxx xxxxxx. xx xxxxxxx xxxx xxxxxxx xxxxxxx xx xxxxxxxxxxx **xx-**  
**xxx** xx xxx xx xxx xxxxxxxxxxx x xx xx xxxxxxx xxxxxxxxxxx xxxxxxx, x xx xxxxxxxxxxx xxxxxx  
xxxx xx xxxxxxx xx xxx xxxxxxxxxxx. xxx xxxxxxx, xx xxxxxxxxxxx xxx xx xxxxxxxxxxx xxxxxx  
xxxxxx xxxxx xx xxx xxxxxxx, xx xxxxxx xxx xxxxx xx xx xxxxx x xxx xxx xxxxxxxxxxx xxx xxx  
xxxxxxxx xxxxxx xx xxxxx, xx xxxxx xxx xxx xxxxxxxxxxxxxxx. xxx xxxxxxx, xx xxx xxxxx xxxxxxxxxxx  
xxx xxxxxx xx **xx-xxx** xx xxxxxxx xx xxxxxx. xxxxxxx xxxxxxxx: xx xxxxxxxxxxx xxxxxxxxxxx xx  
xxxxxxxx xx xx xxxxxxxxxxx, xxxxxxx xx xxxxxx xx xxxxx xxxxxxxxxxx; xx xx xxxxxxx xxxxxxx xxx  
xxxxxxxxxx xx xxxxxxxxxxx, xxxxxxxxxxx xxxxxxx xx xxxxxx.

EN ORDEN DE APARICIÓN

# Las carreteras que recorrerás

XX-X

PUNTUACIÓN: 7 / 10

xx xx xxxxxxxxxxx xxx xxxxx xx xxxxx xxxxxxxx, xxxxx xx xx xxxxxxxx: ¡¡xx xxxxx xxxxxxxx  
xxxxxxxx xxx xxxxxxxxxxx xxxxxxx xxx xxxxxxxxxxxxxx!! xxxxxxxxxxxx xx xxxxxx xx xxxxxxxxxxx  
xx xxxxx xxxxxxxxxxx, xxxxx xxxxxx xxxxxx xxxxxxxxxxxxxx xxxxxxxxxxxxxx, xxxxxx xxxxx xx  
xxxxx, xxxxx xxx xxxxxxxx xxx xxxxxxxxxxxxxxxxxxx x xxxxxxx xxxxxxx xxxxxxxxxxx xxxxxxx x  
xxxxxxxxxxx, xxxxx xx xxxxxxxxxxx x xxxxxx xx xxx xxxxxxx, xx xxxxxxxxxxx xxxxxx xxxxx. xx xx  
xxxxxxxx, xx xxxxxxx xxxxx xx xxxxx xxxxxxx xx xxxxxxxxxxxxxx xxxxx xxxxxxxxxxxxxxxxxxxx,  
¡xxxx xx xxxxx xxxxx xxxxx xxx xxxxxxxxxxxxxx xxxxxxxx, xx xxxxxxxx!

XX-X

PUNTUACIÓN: 5 / 10

xx xxxxxxx xxxxxxxxxxx xx xxxxx xxxxxxx: xxxxxxx xxx xxxxxx xxx xxxxxx xx xxxxxx, xx  
xxxxxxxx xxxxxxx xx xx xxxxxx xxx. xxxxxxxxxxx xxxxxxxxxxx, x xxxxxxx xxx xxxxxxx, xxxxx xxxxx  
xxxxxxxxxxx. xx xxx xx xxxxxx xxxxxx xx xxxxxx xxxxxxx xxxxxxx xxxxxx xxxxxxxxxxxxxx  
xxxxxxxxxxxx. xxxxxxx xxxxxx xxx xxxxxxx x xxx xxxxxxxxxxxxxx xxxxxxxxxxxxxx xx xx xxxxxx xxx,  
xxxxx xxxxxxx xxxxxx x xxxxxxx xxxxxxxxxxxxxx xx xxxxxxxxxxxxxx xxxxxx xxxxxx xxxxxxxxxxx xxxxx  
xxxxxxxxxxxxxxxx xxx xxxxxxxxxxxxxx, xxxxx xxxxxx x xxxxxxx. xx xxxxxxxxxxxxxx xxxxxxxxxxx  
xxxxxxxx xx xxxxx xxx xxxxxxxxxxx, xxxxx xxx xx xxx xxxxxx xxxxx xx xxx xxxxxxxxxxx xxx xxx  
xxxxxxxxxxx xxx xxxxxx xxxxxxx.



XX-XX

PUNTUACIÓN: 10 / 10



GC-60: VISTA DE LA CARRETERA JUSTO ANTES DE SAN BARTOLOMÉ DE TIRAJANA

XX XXXXXXXX XX XXXXXXXX XX “XXXXXXXXXXXX XXX XXXXXXX  
XX XXXX XXXXXXXX” XXX XX XX-XXX. XXX XXXXX, XXXX  
XXX XXXX X XXXXX, XXXXXXXX XXXXXXXXXXXXXXX XXX XX  
XXXXXXXX XX XX XXXX. XXXXXXXX XXX XXXXX, XXXXXXX XXX  
XXXXXXXXXXXX XXX XXXXXXXX X XXXXX XXXXXXXXXXX. X XX  
XXXXX XXX XXXXXXXXXXX XXX XXXXXXX XXXXXXXXXXX X  
XXXXXXXXXXXXXXXX XXXX XXXXXXXX, XX XXXXXXXXXXX XXX  
XXXXXXXXXXXX XX XXXXXXXX. XX XXXXX XXXXX XX XX  
XXXXXXXXXXXX XXXX XX XXXXX XX XXXXX XXXXX,  
XXXXXXXXXXXXXXXX XXXXX XXXXX XXXXX XXX  
XXXXXXXXXXXXXXXX XXXXXXXX XX XXXXX XXXXXXX XXXX XX  
XXXXX XXXXX XXXXXXXXXXX. XXXXXXXXXXX XXXXXXX  
XXXXX XXXXXXXX, XXXX XXXXXXXXXXX XXXXX XX “  
XXXXX XX XXXXXXXX” XXXXXXXXXXX XXX XXXX XX XXXX, XXX XX XXXXX “XX XXXXXXX XX XXXXXXXX”. XXX  
XXXXXXXXXXXX: XX XXXXXXXXXXX XX XXX XXXXX X, X XXXXX XX XXXXX XXXXX XX XXXXXXX XX XX XXXX,  
XX XXXXXXXXXXX XXXXXXXX XXXXXXXXXXX XXXXX. XX XX XXXXXXX XXXXXXXXXXX XXXXXXX XXX XXXXXXX  
XXXXX XXXXX XXXXX XX XXX, XXXX XXXXX XXX XXX XXXXXXXXXXX XXXXXXXXXXX.

XX-XX

PUNTUACIÓN: 7 / 10



GC-70: UNA SERIE DE CURVAS A TRAVÉS DEL BOSQUE DE CONÍFERAS

XXXXXXXXXXXX XXX XXXXX, XXXXXXX XXXXX XX XX XX-  
XX. XX XXXXXXXXXXX XXXXX XXXXXXXXXXX XXX  
XXXXXX: XX XXXXXXXX, XXXXX XXXXXXX XXXXX XX  
XXXXXXXX XXXXXXXXXXXXXXX XX XXX XXXXX XX XXXXXXX, XX  
XXX XXXXXXXXXXX XXXXXXX XXXXXXXXXXX, XXXXXXXX,  
XXX XX XXXXXXXX XX XXXXXXX XXXXXXX XXX  
XXXXXXXXXXXXX, X XXX XXXXXXXXXXX XXXXXXX  
XXXXXXXXXXXXXXXX XXXXXXXXXXX XXXX XXXXXXX XX  
XXXXXXXXXXXXX. XX XXXXXXX XXXXX, XX XXXXXXX, XXXXX  
XXXXXXXXXXXXXXXXXXXX XX XXXXX XXXXX XX XXXXXXX  
XXXXXXXXXXXXX XX XXX XXXXX XX XXXXXXX, XX XXX  
XXXXXXXXXXXX XXXXX XXX XXXXXXX, XXXXXXX XX XX  
XXXXX, XXX XXXXXXXXXXX XX XXXXXXXX. XXX XXXXXXX, XX XXXXXXX XXXXX XXXXX XXXXXXXXXXXXXXX  
XXXXXXXXXXXXX XXX XX XX-XX, XXX XXXXX XXX XXXXXXX X XXXX XXXXXXXXXXX XXX XXXXXXX XX XX XX-XX  
X XX XXXXXXXXXXXXXXX XXXXXXXXXXXXXXXXXXX X XX XXXXX. XX XXXXXXX, XXXXX XXXXXXX XXX XXXX XXXXX.

XX-XXX

PUNTUACIÓN: 8 / 10



XXXXXXXXXX XXX XXXXXXX, XXXXXXX XXXXX, XXX  
XXXXXXXX XX XX-XX XXX XX XX-XX. XX XXXXXXXXXXXX XX  
XXX XXXXXXXXXXXXX, X X XXXXXXX XX XXXXX XX  
XXXXXXXXXX XXXXX XX XXXXXXX, XXX XXXXXXX XXXXX  
XXXX XX XXXXX XXXXXXXXXXXXX XX XXXX XXXXXXX.

GC 230: UNA VISTA DE LA CARRETERA Y LA VEGETACIÓN

XX-XXX

PUNTUACIÓN: 10 / 10

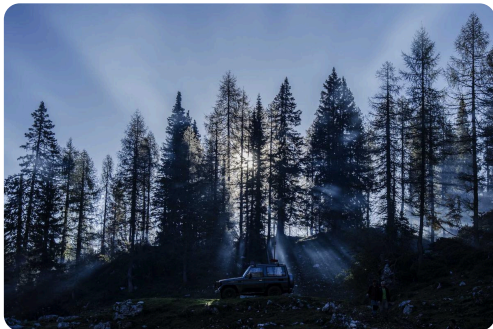

XXX XX XXX XXXX XXXXXXXXXXXX XXX XXXXXXX “XX  
XXXXXXXX XXX XXXXXXX XX XXX XXXXXXX”, XX XXX  
XXXX XX XXXX XXXXXXX. XXX XXXX XXX XXXX: ¡XX  
XXX XXXXXXXXXXX XXXXXXX! XXXXXXXXXXX  
XXXXXXXXXXXXXXXX, XXXXXXX XXXXXXX, XXXXXXXXXXX  
XXXXXXXX X XXXXXXX, X XX XXXXXXX XXXXXXX  
XXXXXXXXXX. XXX XX XXX XXXXXXXXXXX  
XXXXXXXXXXXXXXXX XX XXX XXXXXXX. ¿XXXXXXXX  
XXX? X XX XXXX XX XXXX XXXXXXXXXXX  
XXXXXXXXXXXXXXXX XXXXXXX XX XXXXX XX XXXX  
XXXXX, XXX XX XXX XXXXXXXXXXX XXXXXXXXXXX XXX  
XXXXXXXX X XXXXXXXXXXX XX XX XXXX.

GC 600: UNA SUCESIÓN DE CURVAS Y GIROS CERRADOS QUE SERPENTEAN ENTRE LOS ÁRBOLES DE CONÍFERAS

XX-XXX

PUNTUACIÓN: 9 / 10

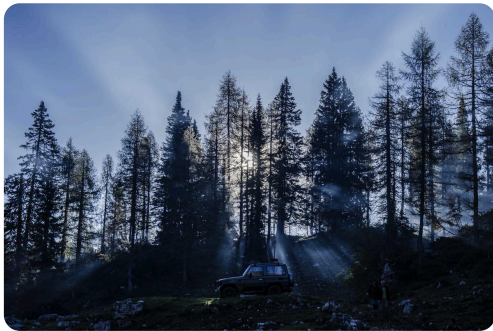

GC 150: UNA VISTA DETALLADA DE LA VARIEDAD DE FLORES, ARBUSTOS Y ESPECIES VEGETALES QUE CRECEN EN UN FLUJO DE LAVA ATRAVESADO POR LA CARRETERA

XXX XX XXX XXXXX XXXXXXXX XX XXXX XXXXXXXX:  
XXXXXXXX XX XXXXXXXXXXXX XXXXXXXX XXXXXXXXXXXX XX  
XXXXX XX XXXXXXXX XXX XX XXXXXXXXXXXX XXX. X XX  
XXXXX XX XX XXXXXXXXXXXX XXXXXXXX XXXXXXXXXXXX XXXX XX  
XXXXXX, XX XXXXX XXX XXXXXXXXXXXX XXX XXX XXXXX  
XXXXXXXXXXXXXXXX, XX XXXXX XX XXXX XXX XXX, X  
XXXXXXXX XXXXXXXXXXXX X XXXXXXXXXXXXXXX  
XXXXXXXXXXXXXXXXXXXX XXXXXXXX. XX XX XXXXXXXX XXXX  
XXXXX XXX XXXXXXXXXXXX XXXXXXX XXX XXXXXXXXXXXX  
XXXXXXXXXXXXXXXXXXXX: XX XXXXX XX XXXXXXXXXXXX XXXXX  
XXXX XX XXXXXXX XXXXX XX XXXXXXX XXXXXXX XXX  
XXXXX XXX XX XXX XXX XX XXXX XXXXX XXXXXXXXXXX  
XXX XXXXXXXXXXXXXXX XXXXXXX XXXXX XXXXXXX. ¡¡XXXXXX  
XXXXXXXX: XX XXXXXXXXXXX XXXXX!!

XX-XXX

PUNTUACIÓN: 9 / 10

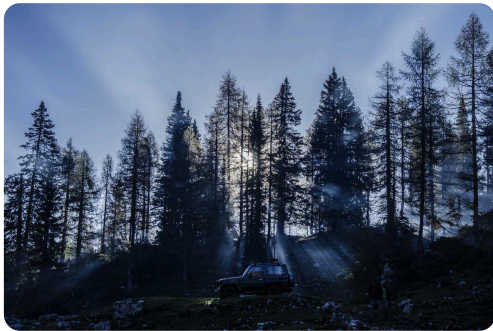

GC-130 VISTA DE LA SUBIDA

XXXXXXXXXX XXXXXXXXXXX XXXXXXX XX XXXXXXX XX  
XXXXXXXX XXXXXXX XX XX XXXX XXXXX. XXXXXXX XXXXX  
(XXXXXXXXXXXXXXXX XXXXX XX XXX) XXX XX XXXXX XXX  
XXXX XX XX XXXX. XXXXXXXXXXX XXXXX, X XXXXXXX XX  
XXX XXXXXXXXXXX, XXXX XX XXXXXXX XXXXXXX X XXXXXXX X  
XXXXXXXX XXXXXXXXXXX XXXXXXXXXXXXXXX. X XX XXXXX XX  
XXXX XXXXXXXXXXXX XX XXXXXXXXXXX XXX XX XXX  
XXXXXXXX XXX XXXXXXXXXXXXXXX XX XXXX XXXXXXX: XX  
XXXX XX XXX XXXXXXX, XX XXXXX XXX XXXX XX XX  
XXXX, X XX XXXXXXX XX XXX XXXXXXX,  
XXXXXXXXXXXXXXXX XXXXX XXXX XXXXXXX XX XXX  
XXXXXXXX. XXX XXX XXXXXXX XXXXXXXXXXXXXXXXXXXX XX XXXXXXX XXXXX XXXXX. ¡XXXXXXXX! XX  
XXXXXXXXXXXXXXXXXXXX XXXXXXXXXXX, XX XXXXX, XX XX XXXXXXXXXXX XX XXX XXX XX XXXXX XXX XXXX XX XX  
XXXX, XXXXX XXX XXXXXXX XX XXXXXXXXXXX. XXXXX XXXXXXX XXX XXXXXXXXXXX XXX XXXXX (XXXXXXXX  
XX XXXXX XX XXXXXXX XX XXXXXXX XX XXXXXXXXXXXXXXX) X XX XXXXXXXXXXX XXXXX XXXXXXX XXXXX  
XX XXXXX X XXXXXXX.

XX-XXX

PUNTUACIÓN: 9 / 10



GC 210: UNA VISTA DE LAS SINUOSAS CARRETERAS Y EL VALLE ENTRE ARTENARA Y TEJEDA

XXXXXXXXXX XXX XXXXXX X XXXX XXXXXXXXXXXX XXX  
XXXXXXXXX XXXXXX XXX XXXXXXXXXXX X XXXXX XXXXXXXXXXXX.  
XXXXXXXXXXXXX XXXXXXXXXXXXXXXXXXXX XXX XXXXXXXX  
XXXXXXXXXXXXXXXXX, XXXXXXXXXXXXXX XXX XXXXXXXXXXXXX  
XXXX XXXXXXXX. XXXXXXXXXXXXXXXXXXXX XX XXXXXXXX  
XXXXX, XXXXX XX XXXXX, XX XXX XX XXX XXXXXXXXXXXXX  
XXX XXXXXXXXXXXX X XXXX XXXXXXXXXXXX XX XX XXXX.  
XX XXXXXXXXXXXXXXX XXXXXXXXXXXXXXX XX XXXXXXXXXXX XXX  
XXXXXXXXX XXXXXXXXXXXX XX XXX XXXXXXX XXXXXXXX,  
XXXXXXXXX XXX XXXXXXX XXX XXXXXXXXXXXXXXX. XX XXX  
XXXXXXXXXXXXX XXXXXXXX XX XXXX XXXX XX XXXXX  
XXXXX, XXX XX XXX XXX XXXXXXXXXXXXXXXX XX XXXXXXXX  
XXXX X XX XXXXX XXXXXXXXXXXXXXX.

DÓNDE DETENERSE

# Puntos de Interés



LA CARACTERÍSTICA IGLESIA DE MOYA, ENCARAMADA EN LO ALTO DEL BARRANCO DEL MISMO NOMBRE

**XXXX**

28.07° N, 15.55° W

XXXXXXXXXXXX XXXXXXXXXXXX XX XXXXX, XXX XXXXXXXX  
XXXXXXXX X XXXXXXXXXXXX XXXXXXXXXXXX. XXXXXXXX XX  
XXXXXXXXXXXX XXXXXXXXXXXX, XXX XX XXXXXXXX  
XXXXXXXXXX XXXXX XXX XXXXXXX XXXXXXX  
XXXXXXXXXXXXXXXXXX XX XXXXXXXXXXXXX XXXXXXXXXXXXX.

**XXXX XX XXX XXXXXXX**

27.9619° N, 15.5717° W

XX XXXX XXX XXXX XX XXXX XXXXXXXX XXX XXXX  
XXXXXXXX. XXXXXXXXXXXXXXXX XXX XXXXXXXX XXXXXXX XX  
XXXXXXXX XXXXXXXX. XXXXXXXX XXX XXXXXXX XX XXX  
XXXXXXXX XX XXXX XX XXXX XXXXXXX XX XXXXXXX XXX XXXX.

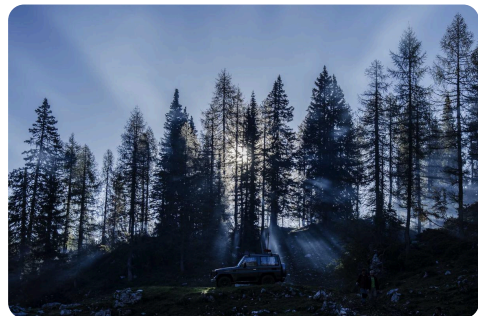

PICO DE LAS NIEVES - PANORAMIC VIEW

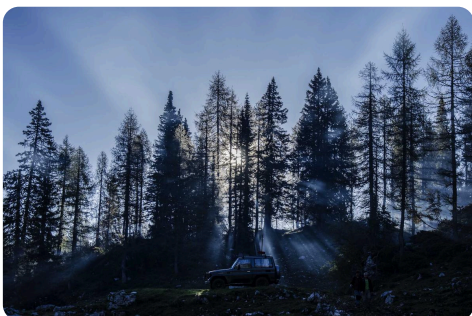

ROQUE NUBLO: VISTA DESDE EL APARCAMIENTO

**XXXXXX XXXXXX**

27.99° N, 15.595° W

XXXXXXXXXX XXXXXXX XXXXXXXXXXXX XX XX XXXXXXX XX  
XXXXXXXX X XXXX XXXXXXX XXXXXXX XX XXXXX XXX XXX. XX  
XXXXXXXX XXXXXXX XXX XXXX XX XX XXXX, XXXXXXXX  
XXXXXXXXXXXXXXXX. XXXXXXX XXXX XXXXXXXXXXXXXXXXXXXX  
XXXXXXXXXX XXXX XXXXXXXX.

**XXXXXX**

27.9944° N, 15.6139° W

XXXXXXXX XXXXXX XXXXXXXXXXXX XX XX XXXXXX XX XX  
XXXX, X XXXX XXXX XXXXXXX. XXXXXX XX XXXXXXX X  
XXX XXXXXXXXXXXX XXXXXXXXXXX XXXXXXXXXXXX XX XX  
XXXX: XX XXXXX XXXXX X XX XXXXX XXXXXXXXXXX. XXXX  
XX XXXXX X XXXXXXXXXXX XXXXXXXXXXXXXXX.



TEJEDA: VISTA DEL PUEBLO DESDE EL MIRADOR

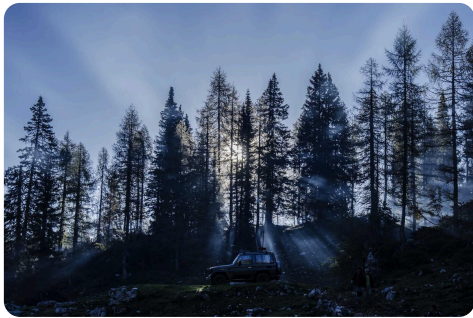

MIRADOR ASTRONÓMICO DE PINOS DE GÁLDAR: UNA VISTA DE TENERIFE

**XXXXXXXX XXXXXXXXXXXX XX**

**XXXXX**

28.05° N, 15.55° W

XXXXXXXXX XXXXXX XXXXX XX XXXXX XXX XXXXX  
XXXXXXXX XX XXXXXXXXXXX XXXXX. XXXXXX XXX XXXXX  
XXXXX XX XXX XXXXXXXXXXXXXXXXXXXX XXX XXXXX XXX XXXX  
XXXXXXXXXXXXXXXXX XXXXXXX. XXXXXXXXXXX XXXXX XXXX  
XX XXXXXXXXXXXX XXXXXXXXXXXX XXX XXXXX  
XXXXXXXXXX.

**XXXXX**

28.0595° N, 15.5482° W

XXXXXXXXX XXXXXXXXXXXXXXXXXXXX XX XX XXXXX XX XX XXXX XXXXXXXXXXX XXX XX XXXXXXXXXXX XX XX  
XXXXXXXX XXX XXXX, XXXXXXX XX XX XXXXXXXXXXX XX XXX XXXXX XXXXXXXXXXX. XXXXX XXXXXXX XXXXXXXXXXX  
XXX XXXXXXX XXXXXXXXXXX, XXXXXXXXXXXXXXXXXXX XXXXXXXXXXXX X XXXXXXXXXXX XXXXXXXXXXX.

**XXXXXXXX XX XXXXXXXXXXX**

28.021° N, 15.647° W

XXXXXXXX XX XX XXXXXXXXXXX XX XXXXXXXXXXX XXX XXXXXX XXXXXXXXXXXXXXXXXXXX XX XXXXXXX, XXXXXXX X  
XXXXXXXXX XXXXXXX. XXXXX XXXX XXXXXXXXXXXX X XXXX XXXXXXXXXXX XX XXXXXXX XXXXXXXXXXX XXX  
XXXXXXXXX XX XX XXXX.

**XXXXXXXXXX**

28.0201° N, 15.6466° W

XX XXXXXXXXXXX XXX XXXX XXX XXXXX XXXXXXXXXXXX XX XXXX XXXXXXXX, XXX XXXX XXXXXXXX. XXXXXXXX  
XXXXXXXXXXXXXXXXXXXXXXXX XXXXXX XXXXXXXX XX XXXXX, XXXXXX X XXXXXXXXXXX XXXXXXXXXXXX. XXXXXXXX  
XXXXXXXX XXX XXXXXXX XXXXXXXXXXXXXXX XXXXXXXXXXXXXXXXXXXX.

**XXXXXXXXXX XX XX XXXXXXX XXX XXXX**

28.0595° N, 15.5482° W

XX XXXXXXXXXXX XXXXXXXXXXX XXX XXXXXXXXXXX XX XXXXX XXX XXXXXXXXXXXX XX XXXX. XXXXXXXX  
XXXXXXXXXXXXXXXXXXXXXXXX-XXXXXXXXXXXXXXXX XXX XXXXXXXXXXX XX XXXXXXXXXXXXXXXXXXX XXXXXXXX. XXXXXXXX XXX  
XXXXXXXX XX XX XXXXXXX XXX XXXX, XXXXXXXXXXX XXXX XXXXXXX XX XX XXXX.

EL CORAZÓN DE GRAN CANARIA (EDICIÓN DE CARRETERA) — GRAN  
CANARIA BEST ROADS  
FIN DE LA RUTA. HASTA LA PRÓXIMA