

GRAN CANARIA BEST ROADS

Il cuore di Gran Canaria (edizione stradale)

*Alla scoperta delle cime e cittadine del cuore di Gran Canaria,
dando priorità all'esperienza di guida.*

SEMPLICEMENTE, UNA SPIEGAZIONE PRATICA DEL PERCHÉ GRAN CANARIA È IL PARADISO DEI
MOTOCICLISTI

LA ROTTA IN SINTESI

Panoramica

L'itinerario vi porterà a vedere le cime e le montagne famose di Gran Canaria, tra cui i famosissimi **Pico de las Nives** e **Roque Nublo**. Verrete guidati per le migliori strade e panorami montani di Gran Canaria, dove gli scorci continui fino al mare si alternano ad una vegetazione che cambia di continuo. Verrete inoltre condotti per l'affascinante Barranco di **Moya** andata e ritorno. E preparatevi ad un tramonto che vi lascerà senza fiato. Questo itinerario vi porterà per tutte le strade più panoramiche e divertenti di Gran Canaria. Partenza e arrivo a Las Palmas.

GUIDA

5_h

VISITA

3_{h 45m}

TEMPO TOTALE

8_{h 45m}

DISTANZA

180_{km}

VALUTAZIONI

QUALITÀ DELL'ASFALTO		9
PAESAGGIO		9
QUALITÀ DEL PERCORSO		8

IL PERCORSO

Mappa dell'itinerario

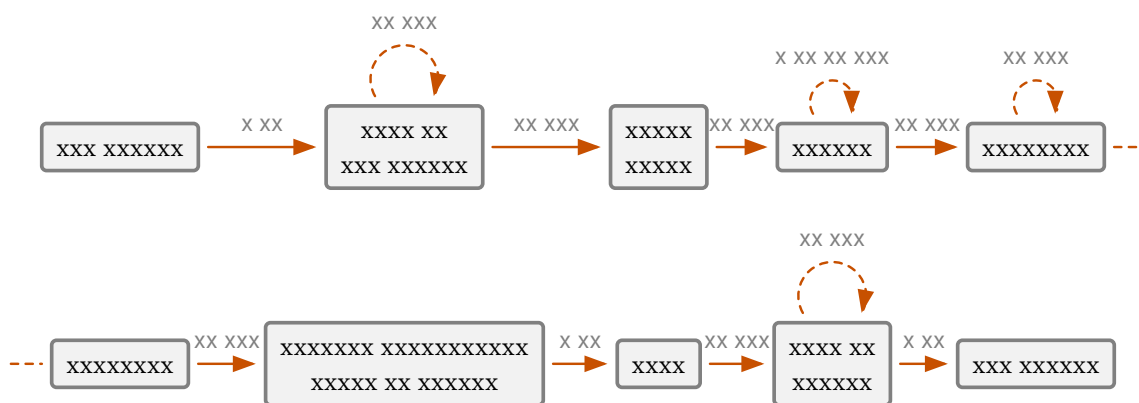

TAPPA PER TAPPA

Descrizione completa

XX XXXXX XX XXX XXXXXXX, XXXXXXXXXXXXXXXXXXXXXXXXXXXXXXX. XX XXXXXXX X'XXXXXXXXXXXX (XXX X XXXX XXXXXXX X XXXXXXX, XXX XX XXXXXXXXXXXXXXX) **XX-X** X XX XXXX X XXXXX. XXX XX XXXXX XXXXXXX XXX XXXXX XXX XXX XXXXXXX XXXXXXXXXXX, XX **XX-XXX**. X XXX XXXXXXX XXXXX, XXXXX XXX XXXXXXX, XXX XXXXXXX XXXXXXXXXXX XXXXXXX X XXXXX XXXXXXX X XXXXXXXXXXX. XXXX XX XX XXXX XXXXX XXXXXXXXXXX, XXXXXXX XXXXXXXXXXXXXXX XXXXXXX XXXXX XXXXX. XX XXXXXXX XXXX XXXXXXX, X XX XXXXX XX XXXXXXX (XXXXXXXX) XX XXXXXXX XXX XXXXXXX XXX XXXX XXXX XX XXXXX XXX XXXX XX XXXX XXXXXXX: **XXXX XX XXX XXXXXXX**.

XXXX XXXXXXXXXXXXXXXXXXX XX XXXX XXXXXXX X XXX XXXXXXX XXXX X XXXXXXXXXXXXXXX XXXXXXXXXXXXXXX XX XXXXXXX X XX XXXXXXX XX XXXXXXX X XXX XXXXX XX XXXX XXXXXXX X, XX XXXXXXXXXXXXXXX, XXX XXXXXXXXXXX XXXXX XXX XXXXX XXXXX XXXXXXXXXXX X XXX XXXXXXX XX XXXXX XX XXXXXXXXXXX. XXXXXXXXXXX XX XX' XX XXXXX XXX XXXXXXXXXXXXXXX XXXXXXX XXXXXXXXXXX!

XX XXXXXXX XX XXXXXXXXXXX XXXXX XXXXX XXXXX XX XXXXXXX **XX-XXX**. XXXXX XXXXXXX XXXXXXXXXXX, XXXXXXX X XXX XXXXXXX XXXXXXX, X XX XXXXXXX X'XXXXXXXX XXXXXXX X XXXXX XXXXX X XX XXXXX XX XXXX XXXXXXX. XXXXXXXXXXX XXX XXXXX XXX XXXXXXX XXX XXX XXXXXXX XXXXXXX XX XXXXXXX XX XXXXXXXXXXXXXXX XXXXXXX X XXX: XXXXX XXXXXXX XXXXX XXXXXXX X XXXXXXX XXX XXXX, XXX XXXXXXX, XXXXXXX, XXXX X XXXXXXX. XXX X'X XX XXXXXXXXXXX XXX XXXX XXXXXXX XXX XXXXXXX 'XX XXXXXXX XXXXXXXXXXX'.

XXXXXXXXXXXX XXXXXXX XX XXXXXXXXXXXXXXX XX XXXXX XXXXX: XXXXXXX X XX XXXXX XX XXX XXXXXXX XXXXXXX XXXXXXX XXXXX XXXXXXX. XXXXXXXXXXXXXXX XXXX, XXX XX XXXXXXX XXXX X XXXXXXX X XXXXXXXXXXXXXXX XXXXXXXXXXXXXXX XXXXXXXXXXX. XX XXXXXXXXXXX X XXXXX XXXXXXXXXXXXXXX, XXX XXXXXXX X XXX X XXXXXXXXXXXXXXX, XX, XX XXXXXXX XXXXXXXXXXX XXX XXXX, XXX XXXXXXX, XXXXXXX X XXXXXXX, XXXXXXX XXXXXXXXXXXXXXX XXXXX XX'XXX XXX XXXXXXXXXXXXXXX XXX XXXXX XX XXXXXXX XXXXXXXXXXXXXXX. XXXXXXX, X XXXXXXXXXXXXXXX XXXXXXXXXXXXXXX XXXXXXXXXXXXXXX XX XXXXXXX XXXXXXX XXX: XXXXX:

XXXXXXXX XXXXX XXXXX XX XXXXXXX X'XXXXXXXX XXXXXXX XX XXXX XXXXXXX XXXXX XX **XX-XX**. XX XX XXXXXXX XXXXXXXXXXX, XX XX XXXXXXX XX XXXXXXX XXXXXXX XX XXXXXXX XXXXXXXXXXXXXXX XXXXX XXXXXXX! XX XXXXX XXX XXXXXXXXXXX XXXXXXXXXXX XXXXX X XXXXXXXXXXXXXXX X XXXXXXX XXXXXXXXXXXXXXX, XXXXXXXXXXXXXXX XX XXXXXXX XX XXXXXXX XXXXXXX X XXXXX, XXXXXXX XXXXXXX, XXXXX XXXXXXXXXXX. XX XXXXXXX XXXX'XXXXXXXX X XX XXXXXXXXXXXXXXX XXXXXXX XX XXXXX XXXXXXX XXXXXXX XXXXXXX XX XXXXXXX XXX XXXXXXXXXXXXXXX.

XX XXXXXXX, XXXX'XXXXXXXX, XX XXXXX XXXXXXXXXXXXXXX XXX XX XXX: XXX XXXXXXXXXXXXXXX XXX XXX XXXXXXX XX XXXXXXX XXXXXXXXXXX, XXX XXXXXXX XXXXXXX XXXXXXXXXXXXXXX XXXXX XX XXXXX XX XXX, XXX XXXXXXX XXXXX XXXXXXXXXXXXXXX, XXXX XX XX XXXXXXX XXXXXXXXXXXXXXX XXX XX XXXXXXX XXXX XX XXXXX. XXXXXXXXXXX X XXXXXXXXXXX!

XXXXXXXX XXXXXXX XX XXXXXXX XXXX XXXX XXXXXXXXXXX XXXXXXXXXXX XX **XXXXXXXX**, XXXX XX XXXXXXXXXXX XX XXXXXXXXXXX XXX XXXXXXX X XXXXXXXXXXXXXXX XXX XX XXXXXXXXXXXXXXX: XXX XX XXXX XXXXX XXXXXXXXXXXXXXX XX XXXXXXX XXXX.

XXX XXXXXXX, XX XXXXXXX XXXXXXXXXXXXXXX XXXXXXX XXXXXXXXXXX: XXXXXXXXXXXXXXX XXXXXXX. X XX XXXX XXXXXXXXXXX XX XXX XXXXXXX XX XXXXXXXXXXXXXXX XX XXXXXXX XXXXXXX, XXX XX XXXXXXXXXXXXXXX XX

XXXXXXXXXXXXXXXXX X XXXX XXXXXXXX XX XXXXXXXX. XXXXXXXXXXXXXXXXXXXX XX XX' XX XXXXXX XXX
XXXXXXXXXXXX XX XXXXXXXXXXXX, XXXXXXXXXXXXXXXXXXXX XX XXXXXXX XXXX XXXXXXXXXXX XX XXXXXX
XXXXXX, XXXXX XXXXXXXXXXX X XXXXXXXXXXXXXXXXXXXX XX XXXX XXXXXXXX.

XXX XXXXX XXXXXXXXXXXXXXXXXXXX X XXXXXXXXXXX, X XXX XX XXXXXXXXXXX. XXXXXX XXXXXXXX XX XX' X XXX
XXX XXX XX XXXXXXXXXXX XXX XXXXXXXXXXXXXXXXXXX XXXX XX XXXXXXX XXXXXXXXXXX: XXXXXXXXXXXX X XXX
XXXXXXXXXXXXXXXX XXX XXXXXXXXXXXXXXXXXXX XXX XXXXXXXXXXXXXXXXXXX XXXXXXXXXXXXXXXXXXXXXXXXXXXXXXX
X XXXXXXXXXXX XXX XXXXX XX XXXXXXX XXXXXXX.

XXXXXXXX XX XXXXXXXXXXXXXXXXXXX XXX XXXXXXXXXXX X XXXXXXXXXXX XX XXXXXXX **XX-XXX**. XXXXXXX XXXXXXXXXXX
XX XXXXXXXXXXX XX XXXXXXXXXXX X XXXX XXX XXXXX XXX XX XXXXXXX, X XXXXXXXXXXX XX XXX XXX XXXX
XXXXXXXX, XX XXXXXXXXXXXXXXXXXXX XX **XXXXXXXXXX XX XXXXXXXXXXXXX**. XXXXXXXXXXX XX XXXXXXXXXXXXXXXXXXXX XX
XX-XX XXXX XX XXXXXXXX XXXXXXXXXXXXXXXXXXX XX XXX XXXXX XX XXXXXXX, XX XXX XXXXXXXXXXX,XXXXXXXXXXXX
XXXX. XXXXXXXXXXXXXXXXXXX XXXXXXXXXXXXXXXXXXX XX XXXXX XXXXX XX **XX-XX** XX XXX XXXXX XXXXXXXXXXX, X XX
XXXXX XXXXXXXXXXXXXXXXXXX XX **XX-XX** XX XXXXXXXXXXX **XXXXXXXXXX**. XX XXX XXXXX XX XXXXXXXXXXX XX
XXXXXXXX XXXX XXX'XXXXXXXX X XXXXXXX. XX XXXXXXXXXXXXXXXXXXXXXXXXXXXXXXXXXXXX XX **XX-XX**, XXXXXXX XX
XXX XXXXXXXXXXXX X XX XXXXXXXXXXXXXXXXXXX XX XX XX-XX XXXX XXX'XXXXXXXXXXXXXXXX, X XXXXXXX XXXXX XXXXXXX
XX XX-X XX XXXXXXXXXXX XXX XXXXXXX. XXXXXXX XXX XX XXXXXXXXXXXXXXXXXXX XXX **XXXXX** XXXXXXXXXXX XX
XX-XX. XXXXXXX XXXXXXX X XXXXXXXXXXX XX XXXXXXX XXXXX XXXXXXX: XX XXXXXXXXXXXXXXXXXXXXXXXXXXXXXXX
XX
XXXXXXXXXXXXXXXXXXXX.

XX
XX
XXX XXXXX XXXXXXXX XX XXXXX XXX XX **XX-XX** X XXXXXXXXXXX, XX XXXXXXXXXXXXXXXXXXXXXXXXXXXXXXX, X XX **XX-**
XXX XXX XXXXXXXXXXXXXXXXXXX XX XXXXXXX (XX
XXXXXXXXXXXXXXXXXXXX). XXX XXXXXXX XXX
XX
XX
XX
XX
XX
XX
XX
XX
XX
XXXX!

XXXXXXXX XX XXXX XX XXXXXXXX XXXXXXXXXXXXXXXXXXXX XX XXX XXXXX XX XXXXXXX, XXXXXXX XXXXXXXXXXX XX
XXXXXXXX X XXXXXXX XX XXXXXXXXXXX X XXX XXX
XXXXXXXX. XXXXXXXXXXXXXXXXXXX XX XX': XXX XXXXX XXX XXXXXXX XXXXXXXXXXXXXXX! XXXXX XXXX XXXXXXX XX XX, X
XXXXXXXXXX XX XXXXXXX XXXXX XXXXX XX XXXXXXX XXXX XXXXXXXXXXXXXXX: XX XXXX XXX XXXXX XX
XX
XX XXX
XXXXXXXX, XXX
XX
XXXXXXXX, XXX

XXXXXXXXXX X **XXXX XX XXXXXXX**, XXX
X XXXXXXX XX XXX
XXXXXXXXXX XX XXX X XXX XXXXXXXXXXX XX XXXXXXXXXXX.

XXXXXXXXXXXXXXXX XX XXXX XX XXXXXXX XXXXX XX XX-XX XX XXXXXXXXXXXXXXXXXXX XXX XXXXXXX. XXXXXXX XX
XX
XX
XXXXXXXXXXXXXXXX, XXX

XXXXXXXXXXXXXXXX! XXXXXXX XXX X
XXXXXXXX X XXX XXXXXXX XXX, XXXXXXXXXXXXXXXXXXX **XX-XX** XX

XXXXXXXX X XXXXXXXXXXX XXXXX **XX-XXX** XXXXX XXXXX. XX XX XXXXXX XXXXXX XXXXXXXXXXX XXXXXX XX
XXXXXXXX **XX-XXX** X XXX XXXXX XXX XXXXXXXXXXX X XXX XX XXXXXX XXXXXXXXXXXXXX XX XXXXXXX, X XX
XXXXXXXXXX XX XXXX XX XXXXXX X XXXXX XXXXXXXXXXXXXXX. XXXXXXX, X XXXXXXXX XXX XX XXXXXXXX
XXXXX XX XXXX XX XXX XXXXXXX, XX XXXXX XXX XXXX XXXX'XXXXX X XXX XX XXXXXXXXXXX X XXX XXXXX
XXXX'XXXXX XXX XXXXXXXXXXX XX XXXXXX XXX XXXXXXXXXXXXXXX. XXXXXXX, X XXXX XXXXX XXXXXXXXXXX
XXXXXXXXXX XXXXX **XX-XXX** XX XXXXX XXXXXX. XXXXXXXXXXX XXX: XX XXXXXXXXXXX XXXXXXX XX
XXXXXXXX XX XXXXX, XXXXXXX X'XXXXXX XX XXXXXX XXXXXXXXXXXXX; XX XXXXXX XXXXXX XXXX
XXXXXXXXXX XX XXXXXXXXXXX, XXXXXXXXXXXXXXX XXXXXXXXXXX X'XXXXXX.

IN ORDINE DI APPARIZIONE

Le strade che percorrerai

XX-X

VALUTAZIONE: 7 / 10

x x'xxxxxxxxxxxx xxx xxxx xx xxxx xxxxxxxx, xx xxx xxxxxxxxxxxxxxx: x xxxx xxxxxxxx xxxxx xx xxxxxxxxxxxx xxxxxxx xxxxxx xxxxxxx xxxxxxxxxx!! xxx xxxxx xxxxxxxxxxxxxx xx xxxxxxxxxxxxxx xx xxxxx xxxxxxx, xx xxxxx xxxxx xxxxxxxxx xxxxxxxxxxxxxxx, xxxxxxxxxxxxxx xx xxxxx, xxxxx xxxxxxxxxxxxxx xxxxx xxxxxxx xxxxxx xxxxxxxxxxxxxxxxxxxx x xxxxxxx xxxxxx xxxxxxx xxxxxx x xxxxxxxxxxxx, xxxxx xx xxxxxxxxxxx x xxxxxx xx xxx xxxxxxx, xx xxxxxxx xx xx xxx. xx xxxxxxx, xxx xxxxxxx xxxxx xx xxx xxxxxxxxx xx xxxxxxxxxxxxxxx xxxxxx xxxxxxxxxxxxxxxxxxxxxxx, xx xxx xxxxx xxxxxxx xx'xxxxxxxxxxx xxxxxx, xxx!

XX-X

VALUTAZIONE: 5 / 10

x'xxxxxxxx xxxxxxxxxxx xx xxxx xxxxxxx: xxxxxxx xxx xxxxxx x xxxxxxx xx xxxxx, x'xxxxxxxx xxxxx xxxxx xxxxx xxx. xxxxxxx xxxxxxx, xxxxxxx xxxxxxxxxxxxxx, xxxxx xxx xxxxxx. xxxxx xxxxxx xxxxxx xxxxxxxxxxx xxxxxxx xxxxxxxxxxx xxxxxxxxxxxxxxxxxx xxxxxxxxxxxxxxx. xxxxxxx xxxxx x xxxxxx x xx xxxxxxxxxxx xxxxxxxxxxx xxxxxx xxxxxx xxx, xx xxxxx xxxxxx xx xxxxxxx xxxxxxxxxxx xx xxxxxxxxxxx xxxxxx xxxxx xxxxxxxxxxxxxxx xx xxxxxxxxxxxxxxx xxx xxxxxxxxxxxxxxx, xxxxx xxxxxx x xxxxxxx. x xxxxxxxxxxxxxxx xxxxxxxxxxxxxxx xxxxxxxxx x'xxxxx xxxxxx xxxxxxxxxxxxxxx, xx xx xxxxxx xxxxx xx xxxxx xxxxxxxxxxxxxx xxx xx xxxxxx xxx xxxxxxxxxxx xxx.

XX-XX

VALUTAZIONE: 9 / 10



GC 75: SEMPLICEMENTE, UNA SPIEGAZIONE PRATICA DEL PERCHÉ GRAN CANARIA È IL PARADISO DEI MOTOCICLISTI

XXXXXXXXXX XXXXXX XXXXXXXX XXX XXXXX XXX XXXX
XXXXX'XXXXXXXXXXXX X, XX XXXX XXXX XX XXXX'XXX, XX
XXXXXXXX XX XXXXXXXX XXXXXXXXXXXXXXX XX XXX XXXXXX
XX XXXXXXXX XX XXXXXX XXXX XXXXX XX XXXXXXXX. XXX
XXXXXXXX XXXXX, XXXXXX XXXXXX XXXXXX XX XXXXXXX
XXXXX'XXXXX: XX XXXX XXXXXXXX, XX XXXXXXXXXXX
XXXXXXXXXXXXXXXXXXXX, XXXXXXX XXX'XXXXX XXXXXX
XXXXXXXX, XXX XXXXXXXXXXX XXXXXXX XXXXXXXXXXXXXXXX,
XXXX, X XXXXXXXXXXX XXXXXXXXXXX XXXXX XXXXX XX
XXXXXXXX X XXXXXXXXXXX XXX XXXXX XXXXXXXXXXX XX
XXXXXXXXXXXXXXXXXXXX XX XXX XXXXX XX XXXXXXX.
XXXXXXXX XXX XX XXXXXX XXXXXXXXXXX XXXXXXX X XXXXX
XXXXX'XXXXX XXXXX XXXXXXXXXXX. X XXX XXXXX XXX

XXXXXXXXXXXXXXXXXXXX X XXXXX XX XXXXXXXXXXXXXXX XXXXXXX XX XXXXXXX, XXXX'XXXXXXXXXXXX XXXXX XX
XXXXXXXXXX. XXXXXXXXXXX, XXXXXXXXXXX XX XXXXXXX XXXXX XXX XXXXXXXXXXX XXXXXXXXXXX, XXX
XX XXXXX XXX XXXXXXX XX XXXX XXXX XXX'XXXXXX.

XX-XX

VALUTAZIONE: 8 / 10

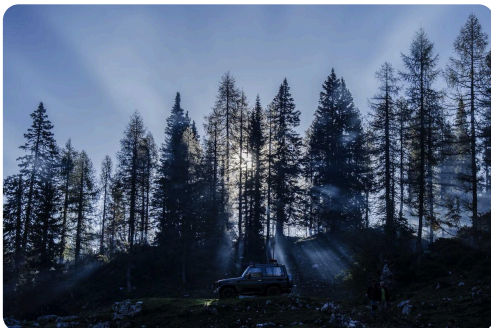

GC 21: PARTICOLARE DELLA VEGETAZIONE NELLA PARTE PIÙ A NORD E A BASSA ALTITUDINE VICINO A TEROR

XXXXXXXX XXXXX XXXXXX XXX XXX XXXX XXXX'XXXXX,
XXXXX XX'XXX XX XXXXXXXXXXX. XXXX XXXXXXX XXXXXXXX
X XXXX XXXXXXXX, XXXXXXX XXXXXXX XX XXX XXXXX.
XXXXX XXXXXXX XXXXXXXXXXX XX XXXXXXXXXXXXXXX, XXX
XXXXX XXX XXXXXXX XXXXXXXXXXX XXXXXXXXXXXXXXX, XX
XXXXXXXXXXXXX XXXXX, XXXXXXX XXXXXXX
XXXXXXXXXXXXXXXX XXX XXXXX XXXXXXX XXX XXXXX XX
XXXXXX XXXXXXX XXXXXXXXXXXXXXX XX XXXXX XX
XXXXXX XXXX XX XXXXXXXXXXX. XXXXX'XXXXX XXXXX X
XXXXXXXX XX XX/XX. XXX XXXX XX XXXX XXXXX XXXXX,
XX X'XXXXX XXXXX X XXXXXXX XXXXXXXXXXXXXXX X XX
XXXXXXXXXXXX XXXXXXXXXXX XX XXXXX XXXXXXX
XXXXXXXXXXXXX XXXXX XXX XX XXXXXXXXXXXXXXX XX

XXXXXXXX. XX XXXXXXXXXXXXXXX: X XXXXXXX XXXXX XXXXX X XXXX XXXXXXXXXXX, XXXXXXX X XX'XXXXXX
XXXXXXXX XXXX XXX XX XXXXXXX.

XX-XX

VALUTAZIONE: 10 / 10



GC-60 SCORCIO DELLA STRADA APPENA PRIMA DI SAN BARTOLOMÉ DE TIRAJANA

XXXXXXXX XX XXXXXX XX "XXXXXXXX XXX XXXXX XX
XXXX XXXXXXXX XXX XX XX-XX. XXXXX XXXXX, XXXXX
XX'XXX X XXXXX, XXXXXXXX XXXXXXXXXXXX XX XXXXXX
XXXX'XXXX. XXXXXXXX XXXXX XXXXX, XXXXX XX
XXXXXX XXXXX XXXXXXXXXXXX X XXXXX XXXXXXXX.
XXXXX XX XXXXXXXXXXX XX XXXX XXXXX XXXXXXXXXXXX X
XXXXX XX XXXXXXXXXXX, XX XXXXXXXXXXX XXX
XXXXXXXXXXXX XX XXXXXXXXXXX. XX XXXXX XXXXXXX XXXXX
XXXXXX XXXX XXXXXXX X XXXXX XXXXX,
XXXXXXXXXXXXXXXX XX XXXXXXX XX XXXX XXXXXXXXXXX
XXXXXX XXXX XXXXXXX XXXXX XXXX XX XXXXX XX
XXXXXXXX. XXXXXXXX XXXXXXXXXXX XXXXX XXXXXXXX,
XXXXXX XXXXXXX XX XX XX "XXXXXX XX XXXXXXX"

XXXXXXXXXX XX XXXXX X'XXXXX, XXX XX XXXXXXX "XX XXXXXXX XX XXXXXXXX". XXX XXXXXXXX: XX
XXXXXXXX X XXXXX XXXXX X, XXXXXXXXXXXX XXXXX XXXX XX XXXXXXX XXXX'XXXXX, XXXXX XXXXXXX
XXXXXXXXXXXX XXXXXXXXXXXXXXX. XX XXX XXXXXXX XXXXXXXXXXXX XXXXXXXX XXX XXXXXXX XXX XXXXXXXX
XXXXXX XX XXXX, XXXXXXX XXX XXXXXXX XX'XXXXXX XXXXXXXXXXX.

XX-XX

VALUTAZIONE: 7 / 10

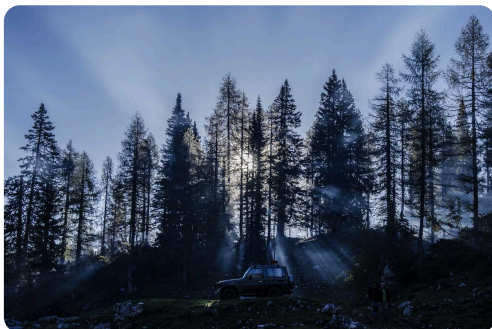

GC-70: SERIE DI CURVE TRA LE CONIFERE

XXXXXXXX XXXXX XXXXX, XXXXXXXX XXXXXXXXXXX XXXXX
XX-XX. XX XXXXXXX XXX XXXXXXX XXXXXXX XX XXX
XXXXX: XX XXXXX, XX XXXXXXX XX XXXXXXX
XXXXXXXXXXXX XX XXX XXXXX XX XXXXXXX, X XXX
XXXXXX XXXX XXX XXX XXXXXXXXXXXXXXX, XXXXXXX, XXX
XX XXXXXXX XX XXXXXXX XXXXX XXXXX XXXXXXXXXXX, X
XXX XXXXXXXXXXX XXXXX XXXXXXXXXXX XXXXXXXXXXX XXXX
XXXXXXXX XX XXXXX. XX XXXXXXX XXXXX XXXXXXX, XX
XXXXX XXXX XXXX XX XXXXXXX XXXXXXXXXXXXXXX XX XXX
XXXXX XX XXXXXXX, X XXX XXXXXXX XXXXX XXX XXXXX,
XXXXXXXX XXX XXXXX, XXXXX XXXXXXXXXXXX XX
XXXXXXXXXXXX. XXX XXX XXXXXXX, XX XXXXX XXXXX

XXX XXXXXXX XXXXXXXXXXXX XXXXXXXXXXXX XXX XX XX-XX, XXX XXXXX XXXX'XXXXXX X XXXX XXXXXXXXXXX
XXXX'XXXXXX XXXXX XX-XX X XX XXXXXXXXXXXXXXX X XXXXX XXXX. XX XXXXXXXX, XXXXXXX XXXXXXX XXX
XXXXXX XXXXX.

XX-XXX

VALUTAZIONE: 8 / 10



GC 230: UNA VISTA DELLA STRADA E DELLA VEGETAZIONE

XXXXXXXX XXXXX XXXXXX, XXX XXXXXXX XXXXXX, XXX
XXXXXXXX XX XX-XX XXXX XX-XX. XX XXXXXXX X XXXXX
XXXXXXXXXXXX, X XXXXXXX XX XXXXX XX XXXXXXX XXXX
XXX'XXXXXXXX, XXX XXXXXXX XX XXXXX XX XXXXX XXXX
XXXXXXXX XX XXXX XXXXXXX

XX-XXX

VALUTAZIONE: 10 / 10

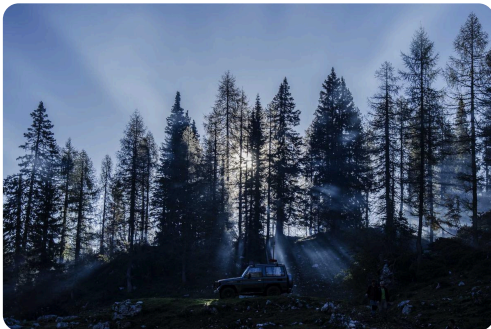

GC 600: SERIE DI CURVE E TORNANTI TRA CONIFERE

XXX XXXXX XXX XXXXXXX XXX XXXXXXXXXXXX "X'XXXXXXXX
XXX XXXXX XX XXXX XXXXXXX", XX XXXXXXX XXXX XX
XXXX XXX XXXXXXXXXXX. X'X XXXX XX XXXX: X XXX
XXXXXXXX XXXXXXXX! XXXXXXXX XXXXXXXXXXXX, XXXXX
XXXXXXXX, XXXXXXXXXXX XXXXXXXXXXX, X XX XXXXXXX
XXXXXXXX XXXXXXXXXXX. XXX XXXXX XXXXXXX
XXXXXXXXXXXX XX XXXX XXXXXXX. XXXXXX XX XXX?
XXXXX XXXXXXX XXXXXXX XXXXXXXXXXX XXXXX
X'XXXXXXXX X XXXXX XXXXX, XXX XXX XXXXXXXXXXX
XXXXXXXX XXX XXXXXXX X XXXXXXXXXXX XXXX'XXXXX.

XX-XXX

VALUTAZIONE: 9 / 10



GC 150: DETTAGLIO DELLA VARIETÀ DI FIORI, ARBUSTI E TIPI DI PIANTE SU UNA COLATA LAVICA ATTRAVERSATA DALLA STRADA

XXX XXXXX XXXXX XXXXXXXXXXX XX XXXX XXXXXXXX:
XXXXXXXX XX XXXXXXXXXXXX XXXXXXXX XXXXXXXXXXXX XX
XXXXX XX XXXXXXX XXXX XXXXXXX XXX. XXXXX XX XXX
XXXXXXXXX XXXXXXX XXXXXXX XXXX XX XXXXXXX, XX
XXXXX XXXXXXXXXXXXXXXXXXXX XXX XXX XXXXX
XXXXXXXXXXXXXXXX, XX XXXXX XX XXXXX XXX XXX, X
XXXXXXXX XXXXXXXXXXX X XXXXXXXXXXX XXXXXXXXXXXXXXX
XXXXXXXX. XX XXXXXXXXXXX XXXX XXXXX XXX XXXXXXXXXXX
XXXXX XX XXXXXXXXXXX XXXXXXXXXXXX: XX XXXXX XX
XXXXXXXX XX XXXX XX XXXXXXX XX XXXXXXX XXXXX XXX
XXXXX XXX XX XXXX XXX XXXXXXXXXXX XX XXXXXXXXXXX
XXX XXXXXXXXXXXXXXX X XXXXX. XXXXX XXXXXXXX: X
XXXXXXXX XXXXX!!

XX-XXX

VALUTAZIONE: 9 / 10

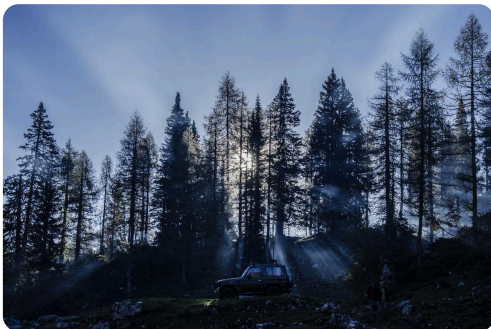

GC-130 SCORCIO DELLA SALITA

XXXXXXXXXXXXXXXX XXXXX XX X'XXXXXXXX XX
XXXXXXXX XXXXX X' XX XX' XXXXXXX. XXXXXXX XXXXX
(XXXXXXXXXXXXXXXX XXX XXXX) XXXX XXXXX XXX XXXX
XXXX'XXXXX. XXXXXXX XXXXX, XXXXXXX X XXX XXXXXXX,
XXXXX XX XXXXX XXXXXXX X XXXXXXX X XXXXXXXXXXX
XXXXXXXXX. XXXXX XXXXXXX XXXXXXX XX XXXXXXX XXX
XXX XXXXX XXX XXXXXXXXXXXX XX XXXX XXXXXXXX:
XXXX XX XXX XXXXXXX, XX XXXXX XXX XXXX
XXXX'XXXXX, X XX XXXXXXX XX XXX XXXXXXXXXXX,
XXXXXXXXXXXXXXXX XXXXXXXXXXXXXXX XXXX XX XXXXXXX.
XX XXXX XXXXXXXXXXXXXXXXXXXX XX XXXXXXX XX XXXXX.

XXXXXXXXXXXX! XX XXX XXXXXXXXXXXXXXXXXXX XXXXXXXXXXX, XXXXX XXXXXXX XX XXXXXXXXXXX XX XXXX XX
XXXXX XXX XXXX XXXX'XXXXX, XXX XXXXXXX XXXXX XX XXX XXXXXXXXXXX. XXX XXXXXXXXXXX XX
XXXXXXXXXXXXXXXX XX XXXXXXX (XXXX XX XXXXX XXXXXXX XX XXXXXXXXXXX X XXXXXXXXXXX) X XX
XXXXXXXXXXXXXXXX XXX XXXXXXX XXXXX XXX XXXXX XXX'XXXXX.

XX-XXX

VALUTAZIONE: 9 / 10



GC 210: SCORCIO DI CURVE E DELLA VALLATA TRA ARTENARA E TEJEDA

XXXXXXXX XXXXX XXXXX X XXX XXXXXXX XXX XXXXXXX
XXXXXXXX XX XXXXXXXXX X XXX XXXXXXXXX. XXXXXXXX
XXXXXXXXXXXX XXX XXXXXXXX XX XXXXXXXX,
XXXXXXXXXX XXXXX XXXXXXXXXXXXXXX XX XXXXXXXX.
XXXXXXXXXX XX XXXXXXXX XXXXX, XXXX X XX XXXXX, X
XXX XXXXX XXXXXXX XXX XXXXXXXXXXXXX X XXXXXXX
XXXXXXXXXXXX XXXX'XXXXX. X XXXXXXXXXXX XXXXXXXXXXX
XX'XXXXXXXXXXXX XXX XXXXXXXX XX XXXXXXX XXXXX
XXXXX XXXXXXXX, XXXXXXXX X XXXXX XXX
XXXXXXXXXXXX. XXXXX XXXXXXXXXXX XXXXX XXXXXXX
XXXXX XXXX XX XXXXX XXXXXXXXXXX, XXX XXX X XXXX XX
XXXXXXXXXXXX XXXX XXXX XXXXX XXXXXXXXXXXXXXX.

DOVE FERMARSI

Punti di Interesse



LA CARATTERISTICA CHIESA DI MOYA, A STRAPIOMBO SULL'ONONIMO BARRANCO

XXXX

28.07° N, 15.55° W

XXXXXXXXXXXXXXXXXXXXXXXXXXXX XXX XXXX XXX XXXXXXXXXXXX
XXXXXXXXXX X XXXXXXXXXXXX XXXXXXXX. XXXXXXXXXXXX XX
XXXXXXXXXXXXXXXXXXXXXXXXXXXX XXX XXXXXXXX
XXXXXXXXXX XXXXX XXX XXXXX XXXXX XXXXXXXXXXXXXXXX
XX XXXXXXXXXXXX XXXXXXXXXXXX.

XXXX XX XXX XXXXXXX

27.9619° N, 15.5717° W

XXXXX XXX XXXX XX XXXX XXXXXXXX X XXXX XXXXXX.
XXXXXXXXXXXXXXXXXXXX XXX XXXXXXX XXXXXXX XX XXXX
XXXXXXXX. XXXXX XXXXXXXXXXXX XXX XXXXX X XXX XXXXX
XXXX'XXXXXXXX XXXXX XXX XXXXX XXX XXXXXXXX.

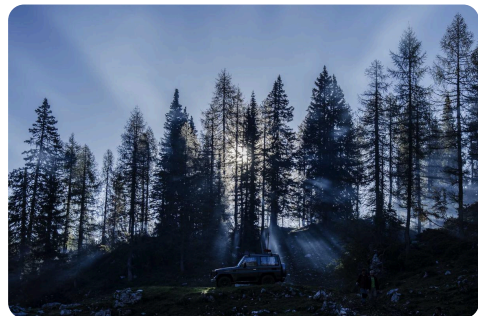

PICO DE LAS NIEVES - VISTA PANORAMICA

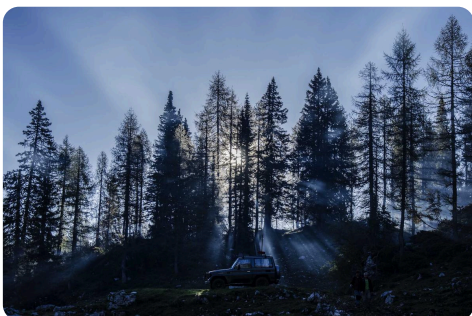

ROQUE NUBLO: VISTA DAL PARCHEGGIO

XXXXXX XXXXX

27.99° N, 15.595° W

XXXXXXXXXXXXXXXXXXXXXXXXXXXX XXXX XX XXXXX X
XXXX XXXXX XXX XXXXXXX XXX XXXX. XXXXX XXXXX
XXX XXXX XXXX'XXXXX, XXXXXXX XXXXXXXXXXXXXXX. XXXXX
XXXXXXXX XXX XXXXXXXXXXX XXXXXXXXXXXXXXXXXXXX
XXXXXXXXXXXXXXXXXXXX.

XXXXXX

27.9944° N, 15.6139° W

XXXXXXXXXXXXXXXXXXXX XXX XXXXX
XXXX'XXXX X XXXX XXX XXXX. XXXX X'XXXXXX
X XXXXXXXXXXXXXXX XXXXXXX XXXXXXXXXXX
XXXX'XXXX: XX XXXX XXXX X XX XXXX XXXXXXX.
XXXX XX XXXX X XXXXXXX XXXX.



TEJEDA: VISTA DELLA CITTÀ DAL MIRADOR

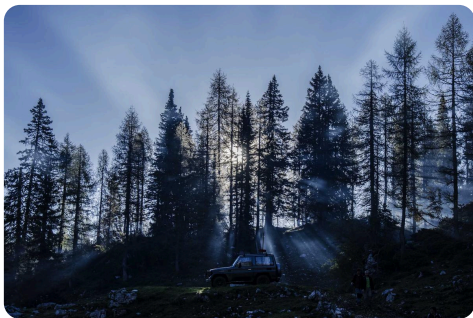

MIRADOR ASTRONÓMICO DE PINOS DE GÁLDAR: VISTA SU TENERIFE

XXXXXXXXXXXXXXXXXXXX XX

XXXXX

28.05° N, 15.55° W

XXXXXXXXXXXX XXXXXXX XXXXX XX XXXX XXX XXX
XXXXXXXX XX XXXXXXX XXXX. XXXX XXXXXXX
XXXXXXXX XX XXXXXXXXXXXXXXX XXXXXXX XXX XXXXX
XXXXXXXXXXXXXXXXXXXX XXXXXXX. XXXXXXX XXXXXXX XXX
XXXXXXXXXXXXXXXX XXXXXXXXXXX XXX XXXX XXXXXXX.

XXXXX

28.0595° N, 15.5482° W

XXXXXXXXXXXXXXXX XXXXXXXXXXX XXX XXXX XXX'XXXX XXX XXX XX XXXXXXX XXXX XXXXXXX XXX
XXXX, XXXXXXX XXXX XXXXXXX XXXX XXXXXXX. XXXXX XXXXXXX XXXXXXXXXXX XXX XXXXX
XXXXXX, XXXXXXXXXXX XXXXXXXXXXX X XXXXXXX XXXXXXXXXXX.

XXXXXXXX XX XXXXXXX

28.021° N, 15.647° W

XXXXX XXXXXXXXXXX XXX XXXXXXXXXXX XX XXXXXXX XXX XXXX XXXXXXXXXXXXXXX XX XXXXXXX,
XXXXXXXX XX XXX X XXXXXXX XXXXXXX. XXXXX XXX XXXXXXXXXXX X XXX XXXXXXXXXXX XX
XXXXXXXX XXXXXXX XXX'XXXXXXXX XXXX'XXXX.

XXXXXXXXXX

28.0201° N, 15.6466° W

XX XXXXXXXXXXX XXX XXXX X XXX XXXX XXXXXXXXXXX XX XXXX XXXXXXX, X XXXX XXXXX. XXXXX
XXXXXXXXXXXX XXXXXXXXXXXXXXX XX XXXXXXX XX XXXX, XXXXX X XXXXXXX XXXXXXX. XXXXXXX
XXXXXXXXX XXX XXXXX XXXXXXXXXXXXXXX XXXXXXXXXXXXXXX.

XXXXXXXXXX XX XX XXXXXXX XXX XXXX

28.0595° N, 15.5482° W

XXXXXXXXXX XXXXXXXXXXX XXX XXXXXXXXXXX XX XXXX XXXXXXXXXXX XXX XXXX. XXXXX XXXXXXXXXXX
XXXXXXXX-XXXXXXXXXXXX XXX XXXXXXX X'XXXXXXXXXXXX XXXXXXX. XXXXXXX XXXXXXX XXXXX
XXXXXXXX XXX XXXX, XXXXXXX XXXX XXXXXXX XXXX'XXXXX.

IL CUORE DI GRAN CANARIA (EDIZIONE STRADALE) — GRAN CANARIA
BEST ROADS
FINE DEL PERCORSO. CI VEDIAMO AL PROSSIMO